

رونیکس®

آخرین ابزاری که می‌خرید!

اره عمود بر شارژی

۸۸۰۱

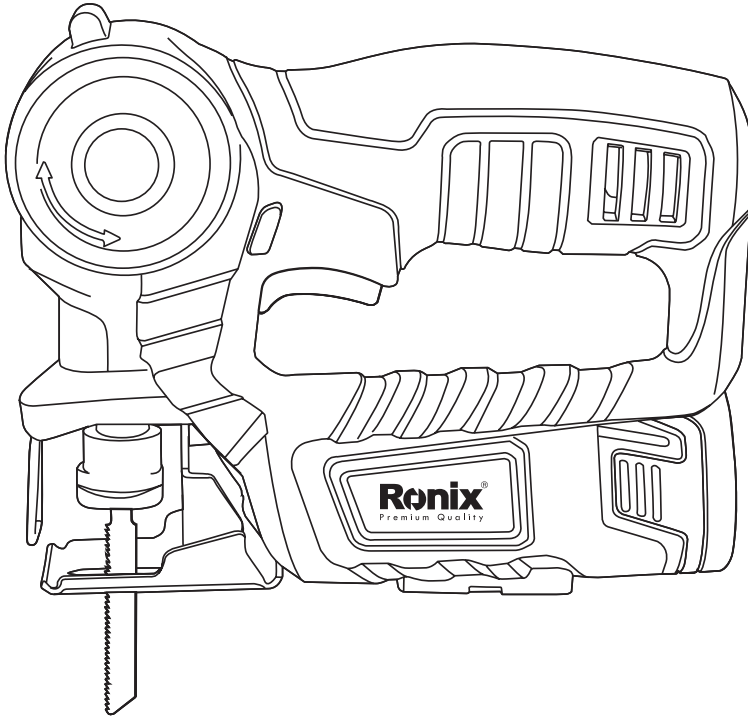

12
MONTHS
GUARANTY

FREE
DELIVERY

BANK
SPARE PARTS

CALL
CENTER
021 61904

www.ronixtools.com

مشخصات فنی دستگاه

مدل	۸۸۰۱
ولتاژ	۱۲ ولت DC
سرعت در حالت آزاد	۲۵۰۰ تا ۶۰۰ دور در دقیقه
عمق برش	۱۴ میلی متر
باتری	لیتیوم ۱,۵ آمپر ساعت
زمان مورد نیاز شارژ	یک ساعت
ظرفیت برشکاری	چوب ۳۰ میلی متر PVC: ۱۶ میلی متر فولاد ۳ میلی متر
وزن خالص	۱,۴ کیلوگرم

اجزا و قطعات دستگاه

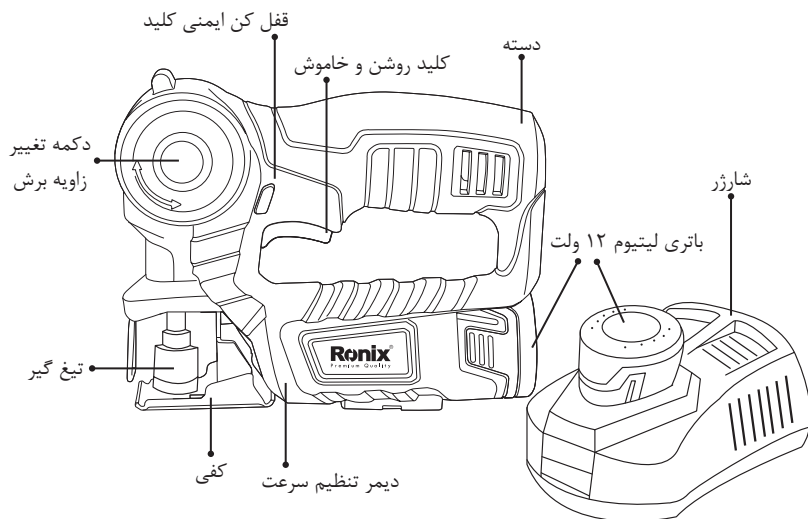

⚠️ نکته:

پس از مطالعه دفترچه راهنما آن را برای استفاده های بعدی نگهداری نمائید.

⚠️ هشدار!

حتما قبل از استفاده از دستگاه، دفترچه راهنما را به دقت مطالعه نمائید.

دستورالعمل های کلی ابزارآلات برقی

⚠️ هشدار!

لطفا کلیه مواردی که در ذیل قید شده است را به دقت مطالعه فرمائید و به کار برید، عدم پیروی از دستورالعمل های ذیل ممکن است منجر به ایجاد صدمات جبران ناپذیر فیزیکی یا ایجاد اختلال در کارکرد ابزارآلات برقی شوند.

به موارد ذیل توجه نمائید

■ ایمنی محل کار

- محل کار را تمیز و روشن نگهدارید. محیط های در هم ریخته و تاریک حادثه آفرین خواهند بود.
- هرگز از ابزارآلات برقی در مجاورت مواد اشتعال زا استفاده ننمائید. ابزارآلات برقی جرقه ایجاد می کنند که ممکن است موجب آتش سوزی گردد.
- ابزارآلات برقی را هنگام استفاده از دسترس کودکان و افراد غیرمتخصص دور نگهدارید، زیرا ممکن است باعث از دست دادن تمرکز و کنترل دستگاه شود.

■ ایمنی برقی

- دو شاخه دستگاه باید متناسب با پریز باشد. با این کار احتمال برق گرفتگی به شدت کاهش خواهد یافت.

■ موارد مربوط به ابزارآلات شارژی

- تنها از شارژر مربوط به این مدل برای شارژ باتری استفاده نمائید. شارژر مناسب یک دستگاه ممکن است برای دستگاه دیگر خطرآفرین باشد.
- تنها از باتری مربوط به این مدل برای شارژ باتری استفاده نمائید. باتری مناسب یک دستگاه ممکن است برای دستگاه دیگر خطرآفرین باشد.

■ ایمنی فردی

- زمانی که خسته اید یا تحت تاثیر دارو قرار دارید و در مجموع زمانی که در سلامتی کامل به سر نمی برید، هرگز از ابزارآلات برقی استفاده ننمائید. چرا که لحظه ای درنگ و بی دقتی منجر به صدمات جبران ناپذیری خواهد شد.
- همواره در حین کار از لباس کار مناسب استفاده نمائید. استفاده از لباس های غیر استاندارد و گشاد، جواهرات و داشتن موهای بلند امکان درگیر شدن آنها را با قسمت های متحرک ابزارآلات برقی افزایش داده و ممکن است خطرآفرین شود.
- برای اجتناب از راه اندازی ناگهانی دستگاه، قبل از اتصال آن به منبع برق از قرار داشتن کلید در وضعیت خاموش اطمینان حاصل نمائید. همچنین زمانی که آن را جابه جا می کنید، دو شاخه را از پریز جدا کرده و انگشتان را بر روی کلید قرار ندهید.
- قبل از روشن کردن دستگاه از عدم اتصال هرگونه ابزار مانند آچار به قطعات دوار اطمینان حاصل نمائید، چراکه می تواند منجر به صدمات جبران ناپذیری گردد.
- حالت صحیح قرارگیری پاها و حفظ تعادل بدن حین کار از خارج شدن کنترل دستگاه جلوگیری می نماید.
- همواره از لوازم ایمنی مانند عینک ایمنی، ماسک هوا، کفش و کلاه ایمنی و محافظ گوش استفاده نمائید تا صدمات فردی کاهش یابد.

■ استفاده از دستگاه

- همواره از قید و بست مناسب برای ثابت کردن قطعه کار استفاده نمائید. نگهداشتن قطعه با دست، پا و روش های غیر استاندارد ممکن است موجب از دست رفتن کنترل دستگاه و قطعه و صدمات جانی و مالی گردد.
- از اعمال بار اضافه به دستگاه جدا خودداری نمائید. انتخاب درست ابزار برقی مناسب کارتان، باعث کاهش هزینه، زمان و حسن انجام کار برای شما خواهد شد. بنابراین همیشه برای انجام عملکرد مورد نظرتان از ابزار برقی مخصوص به آن کار استفاده نمائید.
- در صورت معیوب بودن کلید دستگاه، هرگز از آن استفاده نکنید و به نزدیک ترین مرکز خدمات پس از فروش **رونیکس سرویس** برای تعمیر آن مراجعه نمائید. هر دستگاهی که با کلید قابل کنترل نباشد خطرآفرین است و باید تعمیر شود.
- قبل از هرگونه تنظیم یا تعویض لوازم جانبی دستگاه، همچنین زمانی که از دستگاه استفاده نمی کنید باتری را از دستگاه جدا نمائید. این کار از شروع به کار ناگهانی دستگاه جلوگیری خواهد کرد.
- ابزارآلات برقی را از دسترس کودکان و افراد غیرمتخصص دور نگهدارید. ابزارآلات برقی در دسترس افراد آموزش ندیده، خطرآفرین خواهند بود.
- هنگامی که از باتری استفاده نمی کنید، آن را از مجاورت قطعات فلزی مانند گیره، سکه، کلید، سوزن، پیچ و ... دور نگهدارید زیرا ممکن است موجب اتصال کوتاه، جرقه و آتش سوزی شود.

- ابزارآلات برش را تیز و تمیز نگهدارید. نگهداری مناسب از ابزارآلات برقی موجب کنترل آسان تر دستگاه می گردد و کمتر در قطعه کار گیر خواهد کرد.
- از ابزارآلات برقی به خوبی نگهداری نمائید. هرگونه تنظیمات، گیرکردن قطعات دوار و یا هر وضعیت دیگری که ممکن است بر روی عملکرد دستگاه تاثیر بگذارد را بررسی نمائید و در صورت آسیب دیدگی قبل از استفاده، آن مورد را رفع نمائید. بیشتر حوادث از عدم نگهداری صحیح ابزارآلات برقی رخ می دهد.
- همواره از ابزار و لوازم جانبی مناسب این دستگاه استفاده نمائید. همچنین از این دستگاه تنها برای کارهایی که برای آن تهیه و طراحی شده است استفاده نمائید.

تعمیرات و نگهداری

- برای هرگونه تعمیر و تعویض قطعات تنها به مراکز خدمات پس از فروش **رونیکس سرویس** مراجعه نمائید.
- تنها از قطعات مناسب دستگاه که توسط خدمات پس از فروش **رونیکس سرویس** ارائه می گردد، برای تعمیر دستگاه استفاده شود.

هنگام شارژ باتری به موارد ایمنی ذیل توجه نمائید

- دستگاه را در دمای بالای ۴۰ درجه نگهداری ننمائید.
- باتری را تنها در دمای بین ۴ تا ۴۰ درجه سانتیگراد شارژ نمائید.
- تنها از شارژر مربوط به این مدل برای شارژ باتری استفاده نمائید. شارژر مناسب یک دستگاه ممکن است برای دستگاه دیگر خطرآفرین باشد.
- قبل از تمیز کردن شارژر، آن را از پریز برق جدا نمائید.
- از تمیز کردن شارژر با آب یا هر مایع دیگری خودداری نمائید.
- زمان شارژ این دستگاه حدود ۱ ساعت است.

⚠ هشدار!

در صورت ضربه خوردن یا افتادن باتری هرگز اقدام به باز کردن و تعمیر آن نکنید و برای تعمیر آن به نزدیک ترین مرکز خدمات پس از فروش **رونیکس سرویس** مراجعه نمائید.

⚠ هشدار!

وارد شدن هرگونه مایع به داخل شارژر موجب برق گرفتگی خواهد شد. بعد از هر بار شارژ باتری از قرار دادن شارژر در محیط گرم مانند قفسه فلزی و یا بدون عایق جدا خودداری نمائید.

آماده سازی دستگاه

⚠ هشدار!

- شارژر و باتری این دستگاه تنها برای استفاده بر روی این دستگاه مناسب هستند. هرگز از شارژر و باتری این دستگاه بر روی دستگاههای دیگر (و یا بالعکس) استفاده ننمائید.
- هنگامی که از باتری استفاده نمی کنید، آن را از مجاورت قطعات فلزی مانند گیره، سکه، کلید، سوزن، پیچ و ... دور نگهدارید زیرا ممکن است موجب اتصال کوتاه، جرقه و آتش سوزی شود.
- باتری های این دستگاه در کارخانه شارژ نشده اند و قبل از استفاده باید یک بار شارژ کامل شود. ولتاژ ۲۰ ولت و فرکانس ۵۰ هرتز مناسب شارژر این دستگاه است.

■ شارژ باتری

۱) در صورت اتصال شارژر به منبع برق ۲۳۰ ولت چراغ سبز چشمک زن روشن می شود.

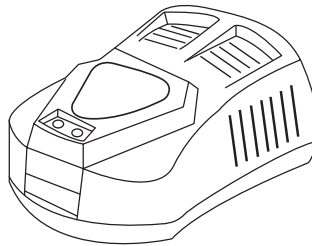

۲) با قرار دادن باطری بر روی شارژر چراغ قرمز روشن می شود که نشانگر سالم بودن شارژر و باطری است و اینکه باطری در حال شارژ است. مادامی که باطری بر روی شارژر قرار دارد چراغ قرمز روشن خواهد بود.

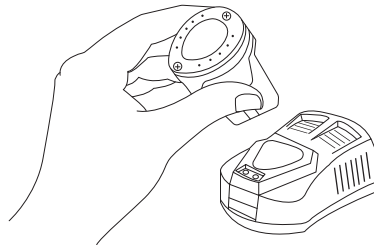

۳) با کامل شدن شارژ باطری چراغ سبز چشمک زن، ثابت خواهد شد.

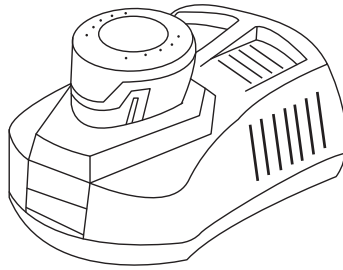

در این هنگام شارژر را از منبع برق جدا کرده سپس باتری را از روی شارژر بردارید.

■ نصب و یا تعویض باتری

برای نصب باتری کافی است که باتری را بر روی دستگاه قرار دهید تا صدای کلیک بدهد.

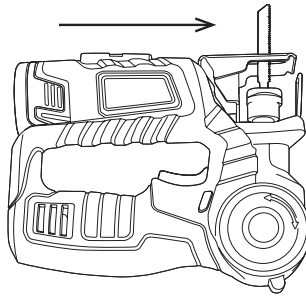

برای درآوردن باتری کافی است که آن را مانند تصویر زیر بیرون بکشید.

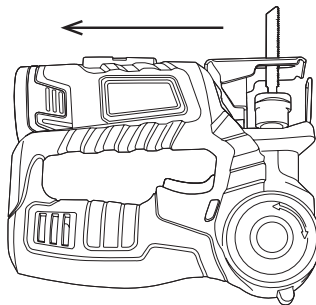

نکته: 

- تنها از شارژر این دستگاه برای شارژ باتری استفاده نمائید. برای این کار کافی است که باتری را

- بر روی شارژر قرار داده سپس شارژر را به منبع برق متصل نمائید تا شارژ باتری آغاز شود.
- بعد از سپری شدن ۱ ساعت، ابتدا شارژر را از منبع برق جدا کرده سپس باتری را از روی شارژر بردارید.
- در صورت نیاز به تعویض باتری به نزدیک ترین مرکز خدمات پس از فروش **رونیکس سرویس** مراجعه نمائید.

⚠ هشدار!

- داغ شدن باتری یا شارژر حین عملیات شارژ طبیعی است. اما توجه نمائید که شارژر و باتری دارای محافظ ایمنی هستند و در صورتی که دمای آنها از حد معین بالاتر رود، شارژر خاموش می شود و عملیات شارژ متوقف می گردد.
- از نگهداری یا شارژ باتری در دماهای بیش از ۴۰ درجه یا کمتر از صفر درجه خودداری نمائید.

نحوه استفاده از دستگاه

■ نصب تیغه برش

(۱) تیغ گیر را گرفته و پائین بیاورید.

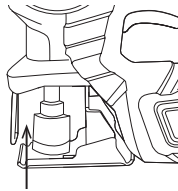

(۲) تیغه با توجه به نوع نیاز می تواند رو به جلو یا رو به عقب بر روی دستگاه نصب شود. برای نصب تیغه کافی است که قسمت T شکل را درون تیغ گیر قرار دهید.

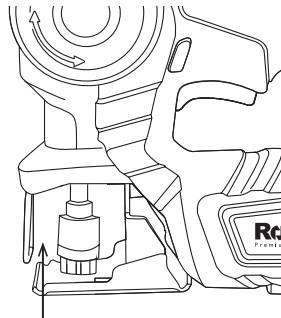

۳) سپس تیغ گیر را رها کنید.

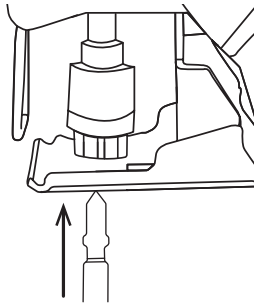

۴) تیغه را بیرون بکشید و از نصب صحیح آن اطمینان حاصل نمایید.

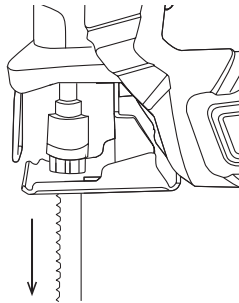

⚠ هشدار!

هرگز بلافاصله بعد از اتمام عملیات برش، تیغه را لمس ننمائید. زیرا ممکن است موجب سوختگی شود. همچنین لبه های تیز تیغه ممکن است موجب بریدگی گردد.

■ **تغییر زاویه برش**

۱) با یک دست، دکمه تغییر زاویه برش را فشار دهید.

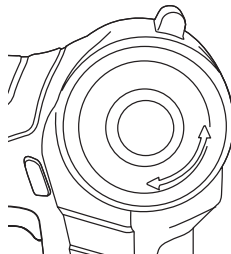

۲) با دست دیگر زاویه بازویی را مطابق نیاز به بالا یا پائین تغییر دهید.

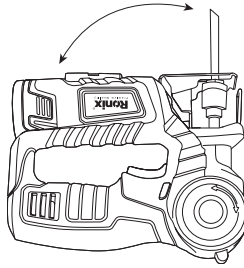

■ کلید روشن و خاموش

برای شروع به کار دستگاه ابتدا قفل کن ایمنی کلید (a) را بزنید تا دستگاه از حالت قفل خارج شود، سپس کلید روشن و خاموش (b) را فشار دهید تا دستگاه را روشن شود.

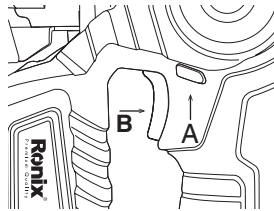

برای خاموش شدن دستگاه کافی است که کلید روشن و خاموش را رها کنید.

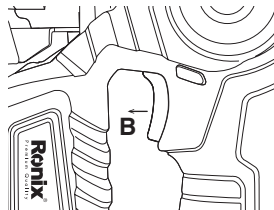

■ دیمر تنظیم سرعت

۱) کافی است دیمر تنظیم سرعت را بچرخانید تا بر روی سرعت مورد نظر شما قرار گیرد.



عملیات برش

- استفاده از دستگاه به عنوان اره عمودبر
(۱) خط برش را با استفاده از مداد مشخص کنید.

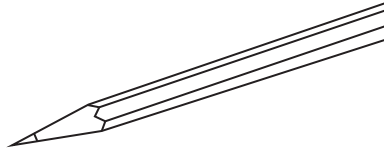

- (۲) قطعه کار را با استفاده از گیره به میز کار متصل نمایید.

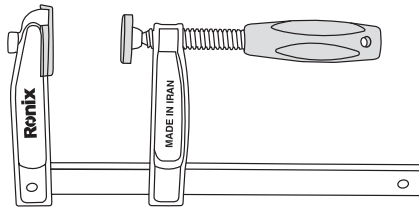

- (۳) کلید روشن و خاموش را فشار دهید و صبر کنید تا به حداکثر سرعت خود برسد.

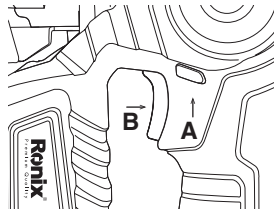

- (۴) سپس کفی دستگاه را بر روی قطعه کار قرار داده و با فشار ملایم رو به جلو حرکت دهید تا عملیات برش کامل شود.

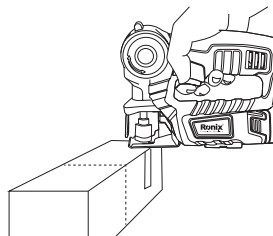

■ استفاده از دستگاه در حالت برش مستقیم
(۱) کفی دستگاه را به قطعه کار بچسبانید.

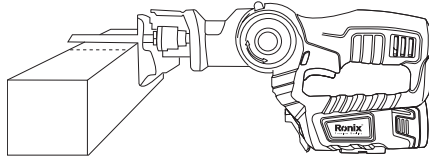

(۲) دستگاه را روشن کنید .

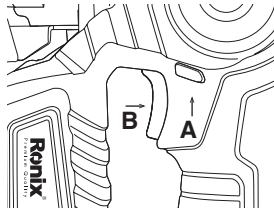

(۳) کفی را مقابل قطعه کار قرار دهید تا برش انجام شود.

توجه: ⚠️

از اعمال فشار و بار اضافه به دستگاه جدا خودداری نمائید .

تعمیرات و نگهداری دستگاه

- این دستگاه نیاز به روغن کاری ندارد.
- برای هرگونه تعمیر، تنظیم یا تعویض قطعات تنها به مراکز خدمات پس از فروش رونیक्स سرویس مراجعه نمائید.
- هرگز از آب گازوئیل، بنزین، تینر، الکل و مواد مشابه برای تمیز کردن دستگاه استفاده ننمائید که موجب آسیب دیدن پوسته و قطعات و دفرمه شدن آن ها خواهند شد. برای این کار می توان از یک دستمال خشک استفاده کرد.
- همواره دستگاه را در محلی مناسب و عاری از رطوبت نگهداری نمائید.
- همواره دریچه های تهویه موتور را تمیز نمائید و از ایجاد گرد و غبار حین کار جلوگیری نمائید.
- جرقه زدن دستگاه که از دریچه های موتور قابل مشاهده است طبیعی است و مشکلی در عملکرد دستگاه ایجاد نمی کند.

⚠ هشدار!

برای اجتناب از صدمات فردی حتما قبل از هرگونه تنظیم و تعمیر دستگاه حتما باتری را از دستگاه جدا نمایید.

⚠ توجه:

به همراه ابزار شما کارت گارانتی و کارت معرفی مراکز سرویس مجاز **رونیکس سرویس** در سراسر ایران ارائه می گردد.

توجه داشته باشید که هیچ کدام از اجزای داخلی این ابزار احتیاج به تعمیرات اضافه یا دستکاری جهت بهینه نمودن عملکرد ندارند؛ بنابراین از هرگونه دستکاری یا ارائه به مراکز تعمیرات غیر مجاز اجتناب نمایید و در صورت بروز هرگونه مشکل سریعا با نزدیک ترین مرکز سرویس مجاز **رونیکس سرویس** تماس حاصل نمایید تا از خدمات سریع و دقیق **رونیکس سرویس** استفاده نمایید. برای اطلاع از مراکز سرویس و گارانتی مجاز **رونیکس سرویس** به وب سایت www.ronix.ir مراجعه نمایید و یا با تلفن ۰۲۱-۶۱۹۰۴ خدمات حمایتی **رونیکس سرویس** تماس حاصل نمایید.

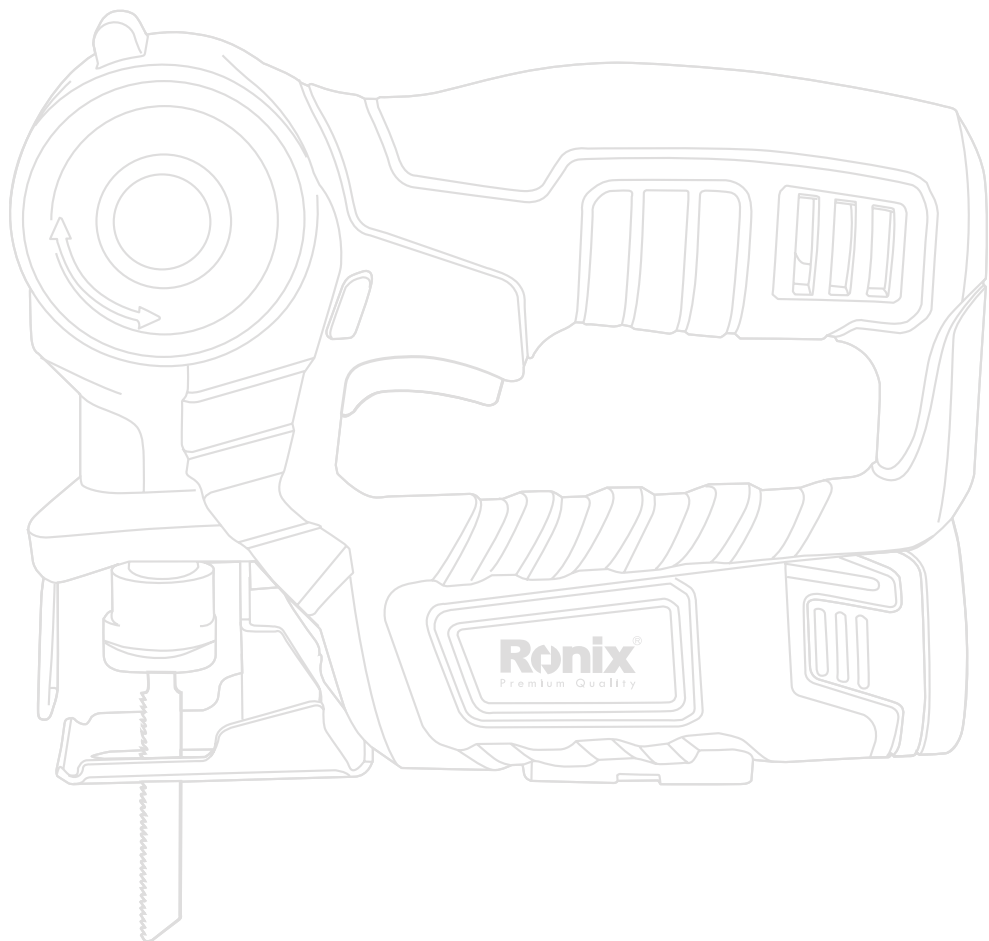

رونیکس[®]

آخرین ابزاری که می‌خرید!