

رونیکس®

آخرین ابزاری که می‌خرید!

ژنراتور بنزینی ۷۰۰۰ وات

RH-۴۷۰۷

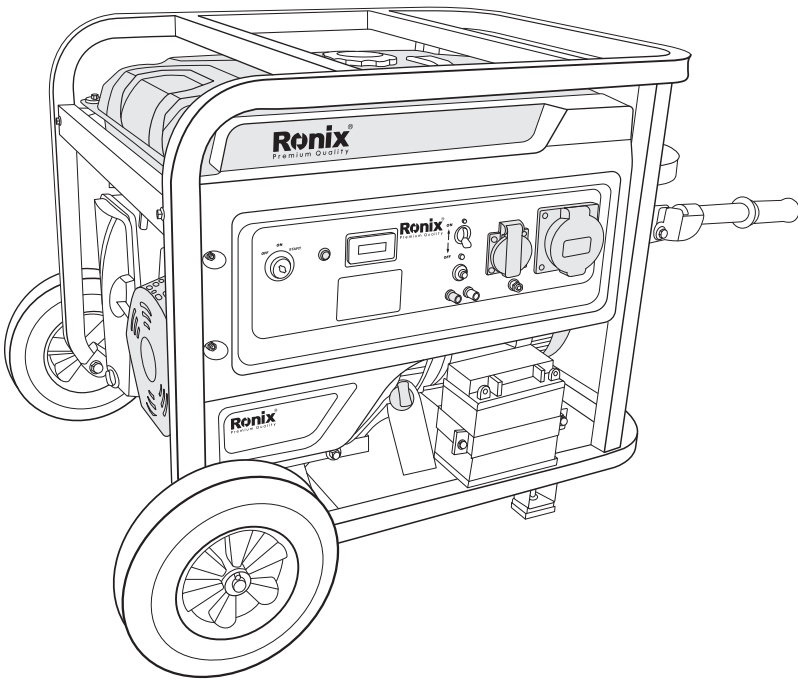

FREE
DELIVERY



BANK
SPARE PARTS



CALL
CENTER
021 61904

www.ronixtools.com

RH-۴۷۰۷		مدل
HP188 FE	مدل	موتور
۴۲۰ سی سی	حجم موتور	
۱۶ اسب بخار	نرخ توان	
CDI	سیستم جرقه زنی	
الکتریکی	نوع استارت	
۲۸ لیتر	ظرفیت مخزن سوخت	
۱/۱ لیتر	ظرفیت روغن	
۹۰ دسیبل	صدا	
۵۰ هرتز	فرکانس	
۲۲۰ ولت	نرخ ولتاژ	
۲۶ آمپر	نرخ جریان	
۶/۵ کیلو وات	نرخ توان خروجی	
۷ کیلو وات	حداکثر توان خروجی	
۷۸ کیلوگرم	وزن	

اجزا و قطعات

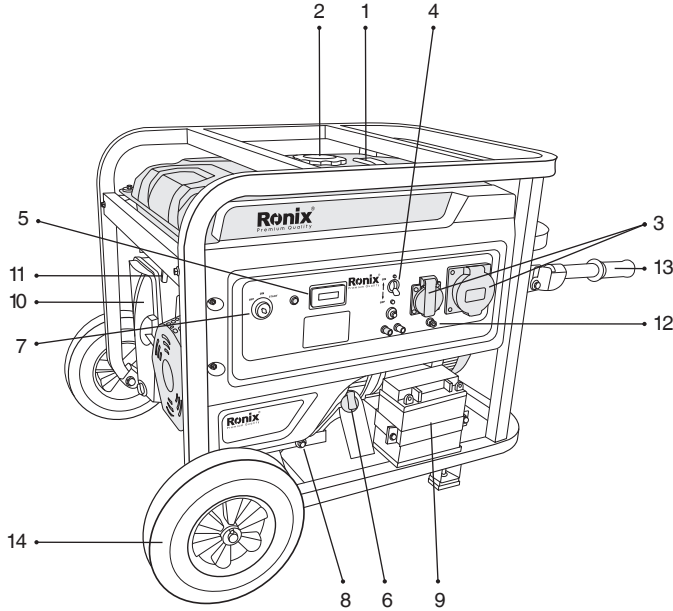

- ۱- گیج سوخت
- ۲- درب مخزن سوخت
- ۳- پریز برق
- ۴- قطع کن مدار
- ۵- ولت متر
- ۶- گیج روغن
- ۷- سویچ
- ۸- درپوش تخلیه
- ۹- باتری
- ۱۰- فیلتر هوا
- ۱۱- اهرم ساسات
- ۱۲- فیش ارت
- ۱۳- دسته
- ۱۴- چرخ

دستورالعمل‌های ایمنی عمومی

- هرگز ژنراتور را در محیط‌های بسته استفاده نکنید

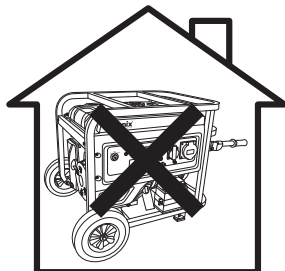

- هرگز ژنراتور را به مدار برق خانگی متصل نکنید

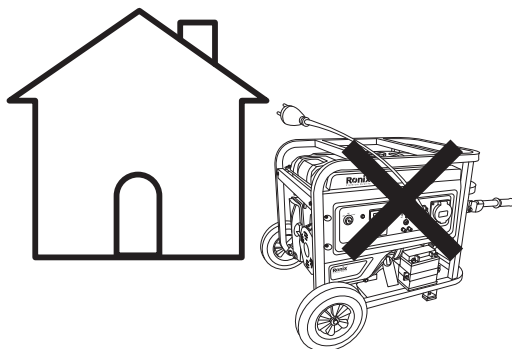

- از ژنراتور در زیر باران استفاده نکنید.

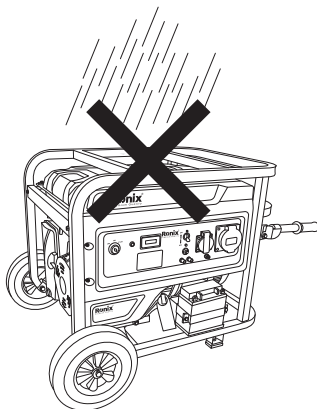

- مواد اشتعالزا را از ژنراتور دور نمایید

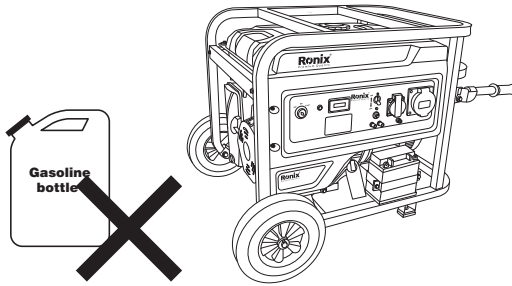

- هنگام سوخت گیری از کشیدن سیگار جدا خودداری نمایید.

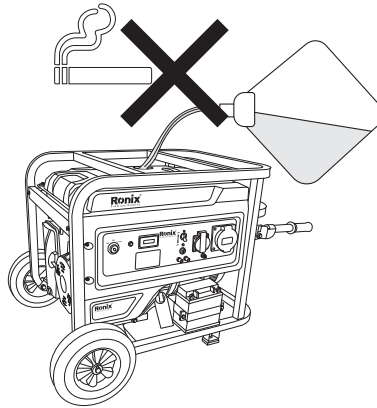

- ابتدا ژنراتور را خاموش کرده سپس اقدام به سوخت گیری نمایید.

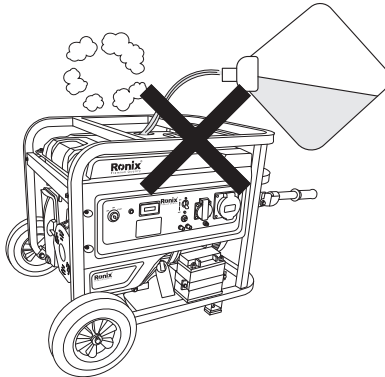

- از سر ریز شدن مخزن در هنگام سوخت گیری جدا خودداری کنید

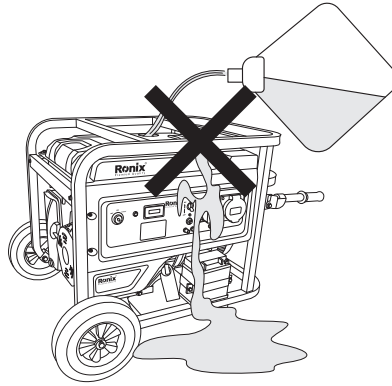

پیش راه اندازی

■ بررسی سطح روغن

▲ نکته:

برای انجام این عملیات همواره دستگاه را خاموش کرده و آن را در یک سطح صاف قرار دهید - پیچ درب کارتل را چرخانده و آن را از جای خود خارج کنید. حال با استفاده از یک پارچه تمیز گیج روغن را تمیز نمایید.

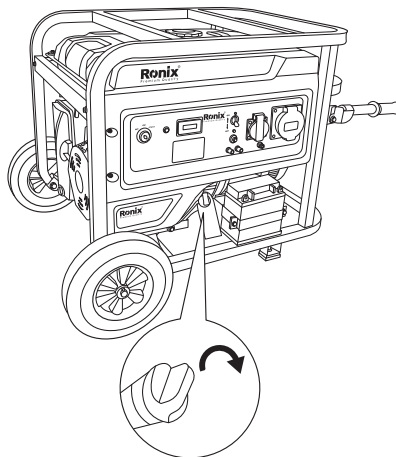

- گیج روغن را در جای خود قرار دهید.

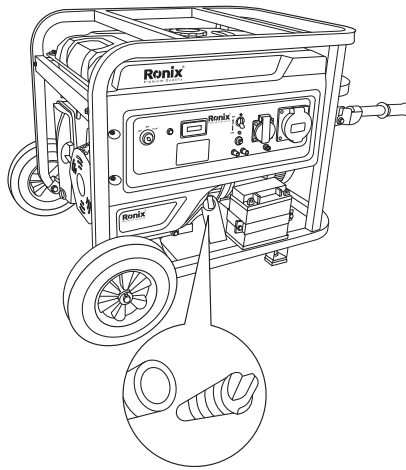

- در صورتی که سطح روغن کمتر از خط پایینی روی گیج بود به کارتل روغن اضافه کنید تا سطح روغن به خط بالایی گیج برسد.

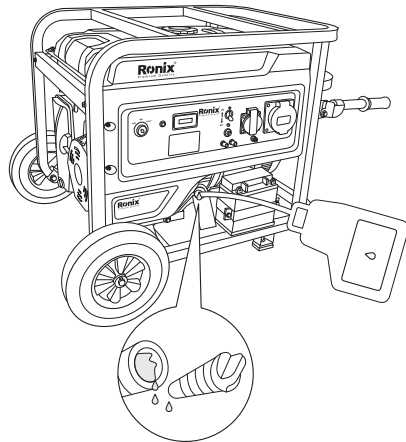

- گیج روغن را در سر جای خود قرار داده و کاملاً محکم نمایید

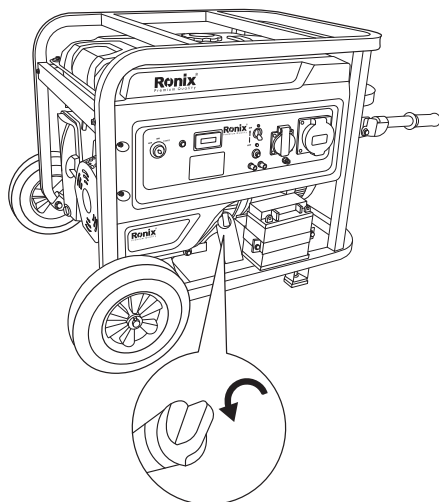

■ بررسی سطح سوخت
- درب مخزن سوخت را باز نمایید

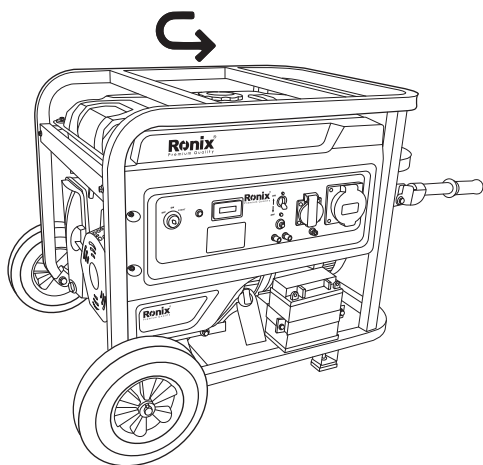

- سطح سوخت داخل مخزن را بررسی نمایید .

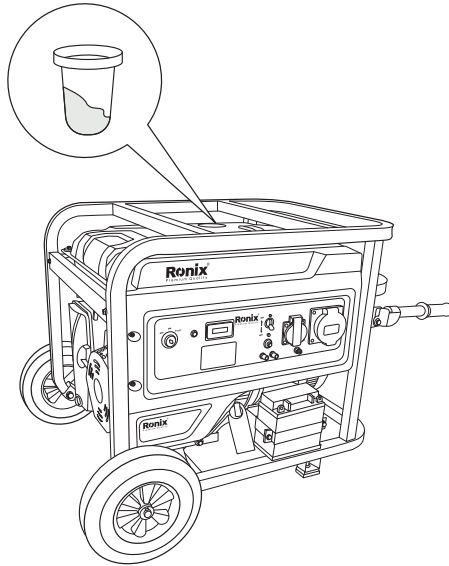

- سوخت را تا محل مشخص شده پر نمایید

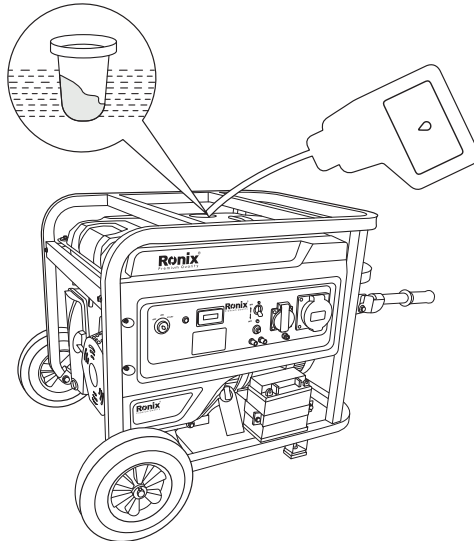

- درب مخزن سوخت را در جای خود کاملاً محکم نمایید.

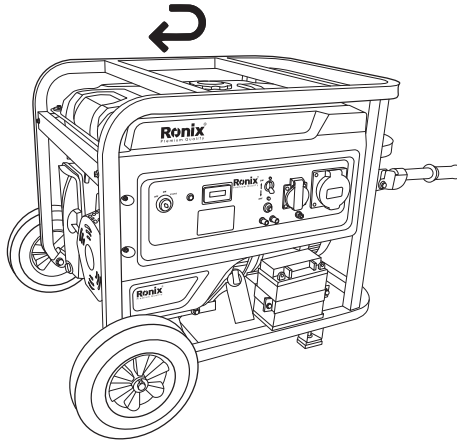

■ فیلتر هوا

- قفل درب فیلتر هوا را باز کرده و درب فیلتر را جدا نمایید.

- فیلتر را بررسی نمایید که سالم و تمیز باشد. در صورتی که پاره و یا معیوب شده بود آن را تعویض و جایگزین نمایید.

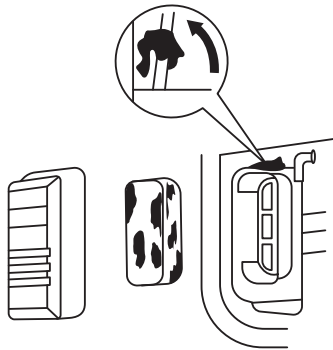

- مطابق مراحل ذیل فیلترهای کثیف را تمیز نمایید:

- با استفاده از مایع شوینده فیلتر را بشویید.

- فیلتر را فشرده و خشک نمایید

- فیلتر را به مقدار کمی روغن آغشته نمایید

- در نهایت فیلتر را مجدداً بفشارید تا روغن اضافه آن خارج شود.

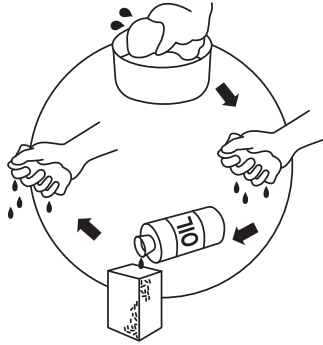

- فیلتر را در جای خود قرار داده و درپوش آن را کاملا محکم نمایید.

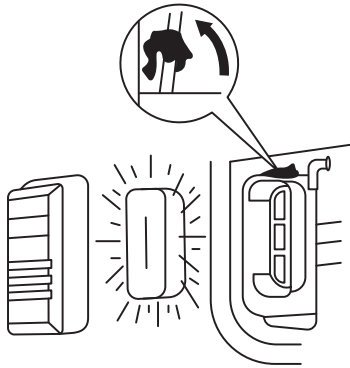

■ باتری

- بررسی کنید که مایع الکترولیت داخل هر سلول بین خط پایین و بالای شاخص باشد

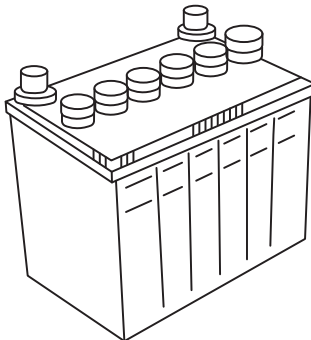

روشن کردن موتور

- تمامی وسایل متصل به ژنراتور را جدا نمایید
- سویچ قطع کن مدار AC را در وضعیت OFF قرار دهید.

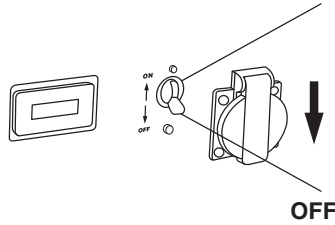

- شیر بنزین را باز نمایید

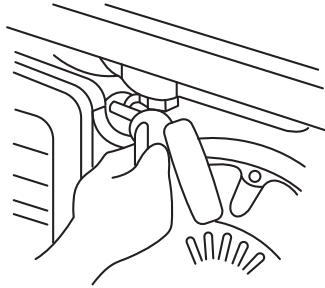

- اهرم ساسات را در وضعیت OFF قرار دهید
- در شرایطی که موتور گرم می‌باشد نیاز به بستن دریچه ساسات نمی‌باشد.

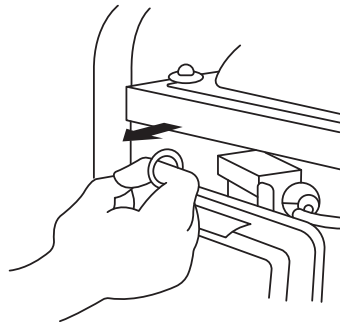

- سوئیچ را به سمت راست بچرخانید تا موتور روشن شود

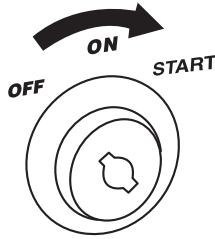

سرویس

⚠ هشدار!

- به منظور جلوگیری از بروز مشکل همیشه کابل ارت دستگاه را متصل نمایید.

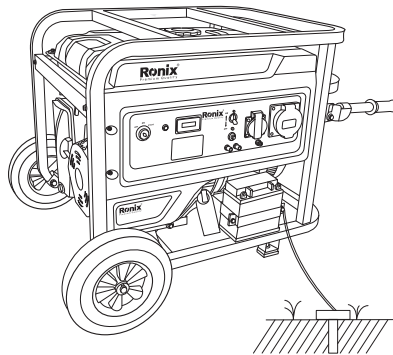

- جدول راهنمای محاسبه توان مصرفی دستگاه‌های متصل به ژنراتور

مثال			نمونه	توان		وسیله برقی
نرخ توان مصرفی	توان راه اندازی اولیه	وسیله برقی		مصرفی	راه اندازی اولیه	
100VA (W)	100VA (W)	لامپ رشته ای 100W	لامپ رشته ای تلویزیون	x1	x1	لامپ رشته ای وسایل گرمایشی
60VA (W)	80VA (W)	لامپ فلورسنت 40W	لامپ فلورسنت	x1.5	x2	لامپ فلورسنت
300VA (W)	450~750VA (W)	یخچال 150W	یخچال پنکه	x2	x3~5	وسایل برقی موتوردار

- اگر به صورت همزمان چند وسیله را به ژنراتور وصل کرده‌اید، مجموع توان راه اندازی وسیله‌های برقی باید متناسب با نرخ توان تولیدی ژنراتور باشد.

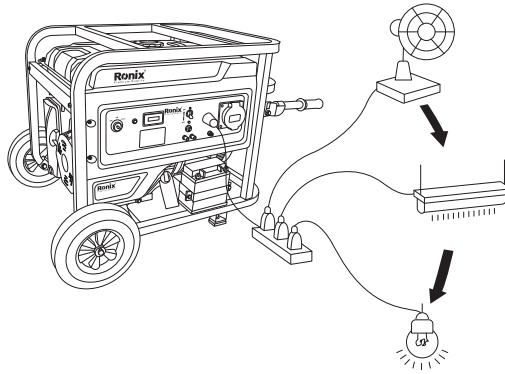

- وسایل برقی باید به صورت صحیح و مطابق شکل به ژنراتور متصل شوند

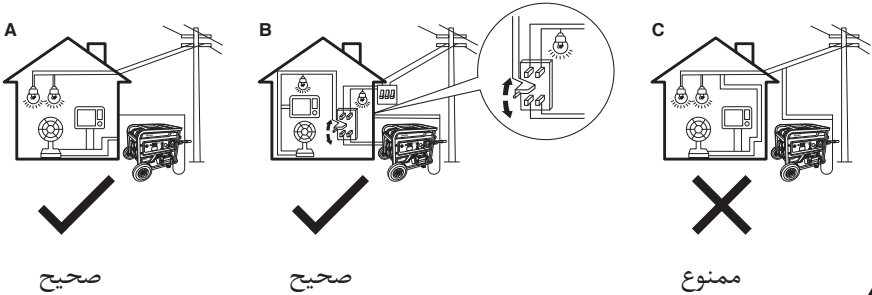

⚠️ اخطار!

- اتصال ژنراتور به منبع برق شهری باید توسط تکنسین‌های ماهر و با تجربه انجام شود در غیر این صورت منجر به آسیب دیدگی دستگاه و حتی آتش‌سوزی خواهد شد.

■ استفاده از برق AC

- موتور ژنراتور را روشن نمایید
- وسیله برقی را به ژنراتور متصل نمایید

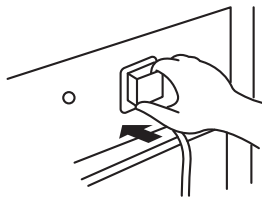

- سوئیچ قطع کن مدار را در وضعیت ON قرار دهید.

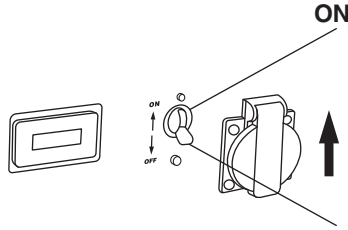

خاموش کردن موتور

- سوئیچ قطع کن مدار را در وضعیت OFF قرار دهید

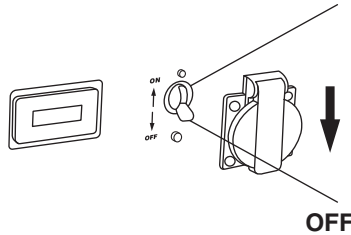

- سوئیچ موتور را در وضعیت OFF قرار دهید

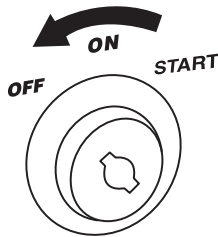

- شیر بنزین را در وضعیت OFF قرار دهید

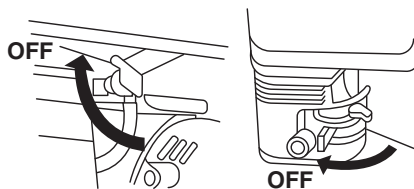

⚠ نکته:

در شرایط اضطراری، سویچ موتور را فوراً در حالت OFF قرار دهید.

نگهداری

- سرویس و نگهداری دوره‌ای باید مطابق جدول ذیل صورت پذیرد.

موارد	دوره زمانی				
	روزانه	ماهانه	هر ۳ ماه	هر ۶ ماه	سالانه
بررسی روغن موتور	بررسی				
تعویض روغن موتور		تعویض		تعویض	
بررسی فیلتر هوا	بررسی				
شست و شوی فیلتر هوا			تمیزکاری		
محفظه روغن				تمیزکاری	
سطح آب باطری	بررسی				
شمع				تمیزکاری	
فیلتر سوپاپ					بررسی و تنظیم
سر سیلندر					تمیزکاری
مخزن سوخت	تعویض هر سه سال				

تعویض روغن

- پیچ گسیج روغن را چرخانده و از جای خود خارج نمایید.
- پیچ تخلیه کارتل را باز کرده و روغن آن را کاملاً خال نمایید.

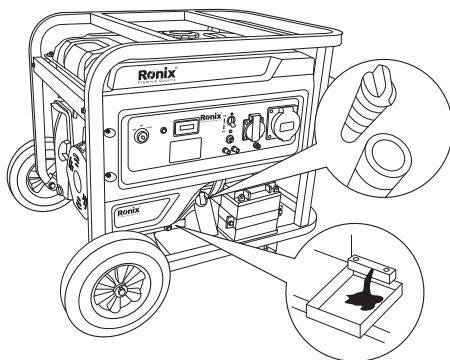

- پیچ کارتل را ببندید
- روغن را تا خط بالایی شاخص گیج پر نمایید.
- گیج روغن را در جای خود نصب نمایید

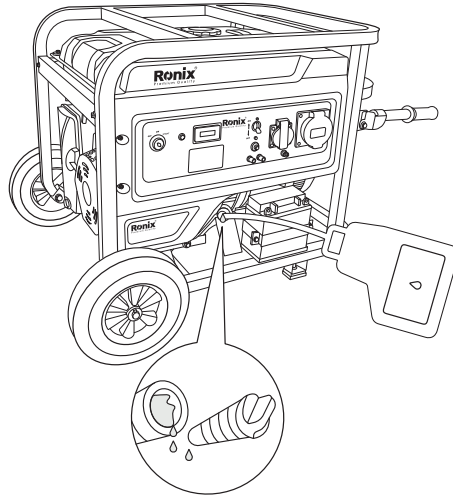

■ روغن پیشنهادی

- روغن موتور چهار زمانه
- روغن موتور API کلاس SE, SF
- روغن SEA10w - 30 کلاس SG

شمع

- درپوش شمع را از جای خود خارج نمایید

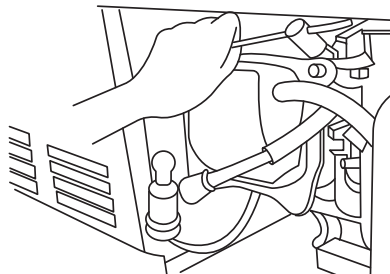

- شمع را با استفاده از آچار مخصوص باز نمایید.

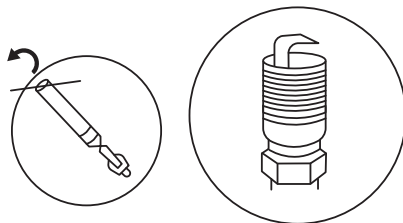

- دوده‌ها و کثیفی‌های شمع را تمیز نمایید.

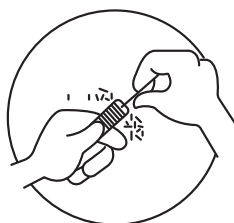

- فاصله دهانه شمع باید ۰/۷ تا ۰/۸ میلی‌متر باشد. در صورت نیاز آن را تنظیم نمایید

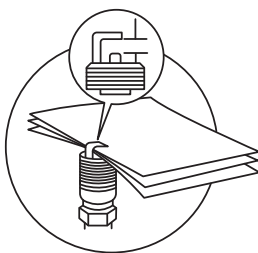

- شمع را در جای خود نصب نمایید و در پوش آن را محکم کنید.

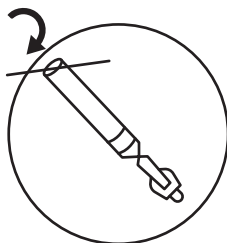

سرویس و نگهداری شیر بنزین

- اهرم شیر بنزین را در وضعیت OFF قرار دهید. درپوش را چرخانده فیلتر و پد آن را از جای خود خارج نمایید



- فیلتر و پد را در جای خود قرار دهید و درپوش آن را محکم نمایید



انبارش

در صورتی که به مدت طولانی از ژنراتور استفاده نمی کنید مطابق دستورات ذیل عمل کنید:
- سوخت داخل مخزن را خالی نمایید
- فیلتر شیر بنزین را بشویید و مجددا در جای خود قرار دهید.

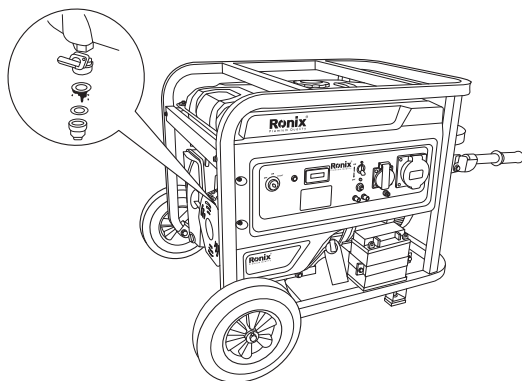

- سوخت داخل کاربراتور را تخلیه کنید

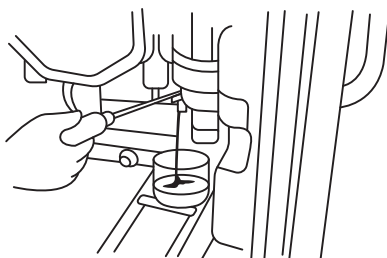

- پیچ تخلیه را باز کرده و روغن داخل کارتل را کاملا تخلیه نمایید

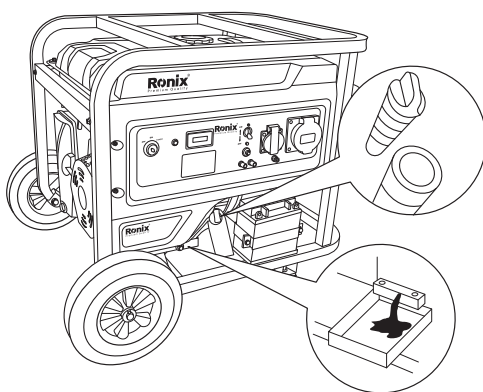

- پیچ تخلیه را در جای خود نصب نمایید

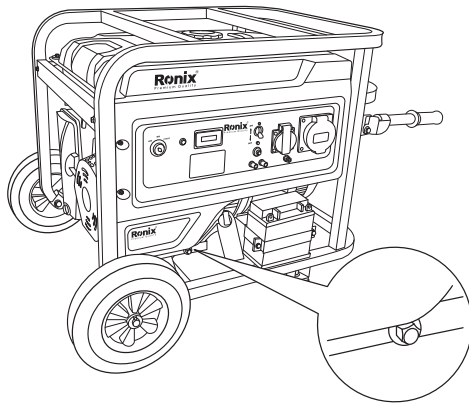

- ژنراتور را در جای تمیز و خشک قرار دهید

عیب یابی

- موتور ژنراتور روشن نمی‌شود:

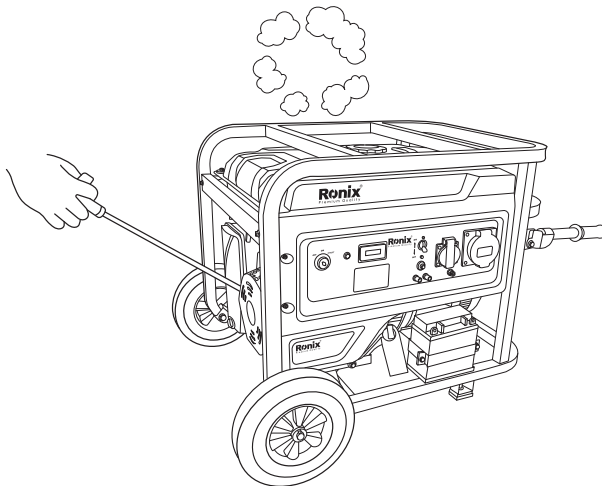

- بررسی نمایید که سوئیچ موتور در وضعیت ON باشد.

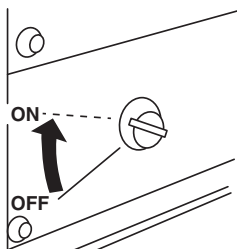

- سطح روغن را بررسی نمایید.

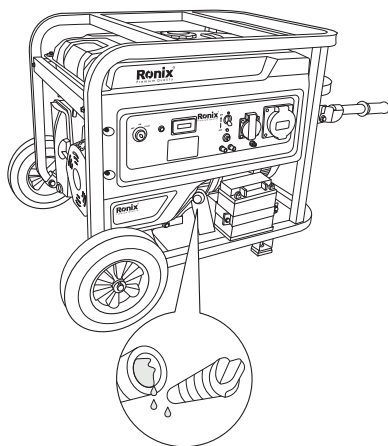

- سوخت داخل مخزن را بررسی نمایید

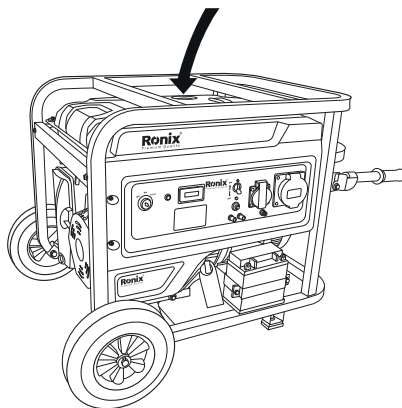

- عملکرد جرقه‌زنی شمع را بررسی نمایید.

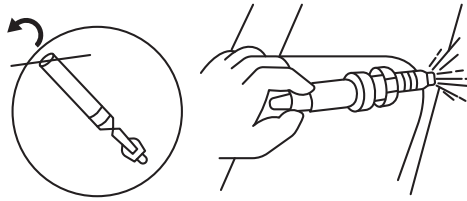

- در صورتی که ژنراتور همچنان روشن نمی‌شود به خدمات رونی‌کس سرویس مراجعه نمایید.

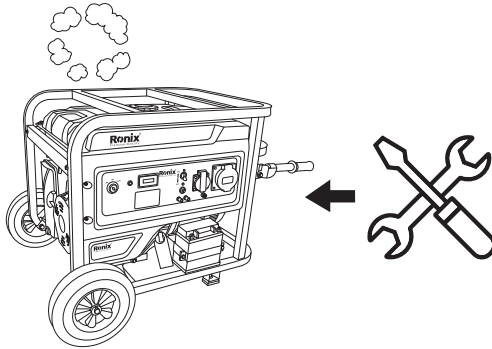

■ ژنراتور برق تولید نمی‌کند

- با استفاده از یک لامپ خروجی برق ON را چک کنید

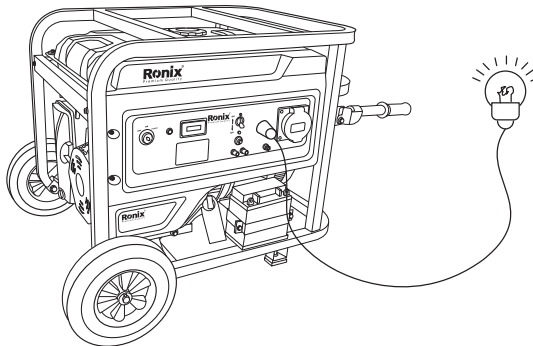

- بررسی نمایید که سوئیچ قطع کن مدار در وضعیت AC باشد.

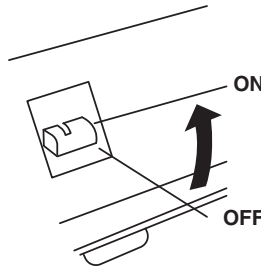

- در صورتیکه ژنراتور همچنان روشن نمی شود به خدمات رونیक्स سرویس مراجعه نمایید.

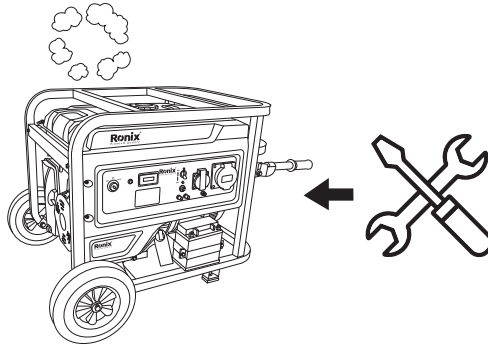

خدمات پس از فروش

⚠ توجه!

توجه داشته باشید که هیچ کدام از اجزای داخلی این دستگاه احتیاج به تعمیرات اضافه یا دستکاری جهت بهینه نمودن عملکرد ندارند. بنابراین از هرگونه دستکاری یا ارائه به مراکز تعمیرات غیر مجاز اجتناب نمایید و در صورت بروز هرگونه ایراد، سریعاً با نزدیکترین مرکز سرویس مجاز تماس حاصل نمایید تا از خدمات سریع و دقیق رونیक्स سرویس استفاده نمایید. برای اطلاع از مراکز مجاز رونیक्स سرویس به وب سایت www.ronixtools.com مراجعه نمائید و یا با تلفن ۰۲۱-۶۴۹۷ خدمات حمایتی رونیक्स سرویس تماس حاصل نمائید.

رونیکس[®]

آخرین ابزاری که می‌خرید!