

رونیکس®

آخرین ابزاری که می‌خرید!

ژنراتور بنزینی ۶۰۰۰ وات

RH-۴۷۶۰

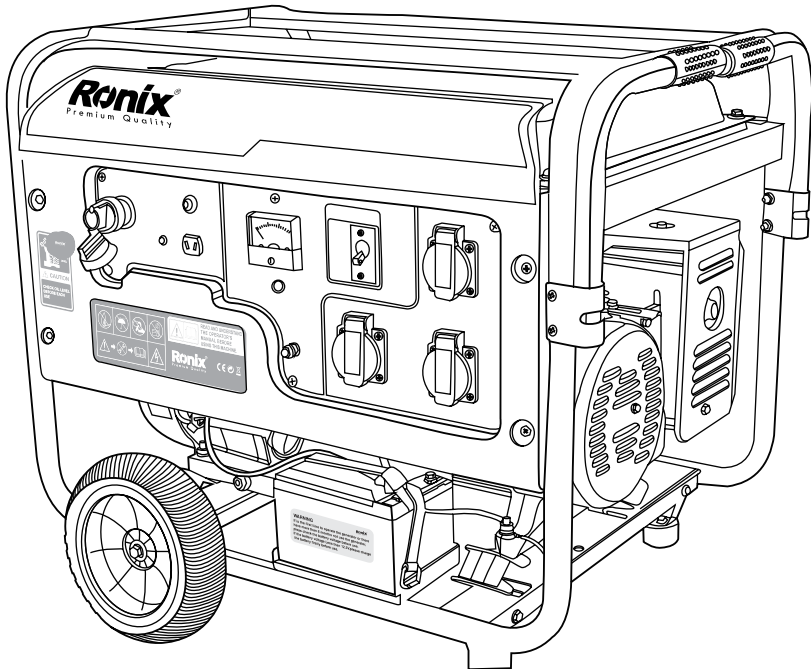

12
MONTHS
GUARANTY

FREE
DELIVERY

BANK
SPARE PARTS

CALL
CENTER
02161904

www.ronixtools.com

مشخصات فنی دستگاه

مدل	RH-4760
توان	۶۰۰۰ وات
ولتاژ	۲۲۰ ولت
فرکانس	۵۰ هرتز
خروجی DC	۱۲ ولت ۸ آمپر
ظرفیت مخزن سوخت	۲۵ لیتر
ظرفیت سیلندر	۳۸۹ سی سی
نویز	کمتر از ۷۵ دسی بل
وزن	۸۵ کیلوگرم
کارکرد با تمام توان	۸.۵ ساعت
کارکرد با یک دوم توان	۱۲.۷ ساعت

لیست قطعات

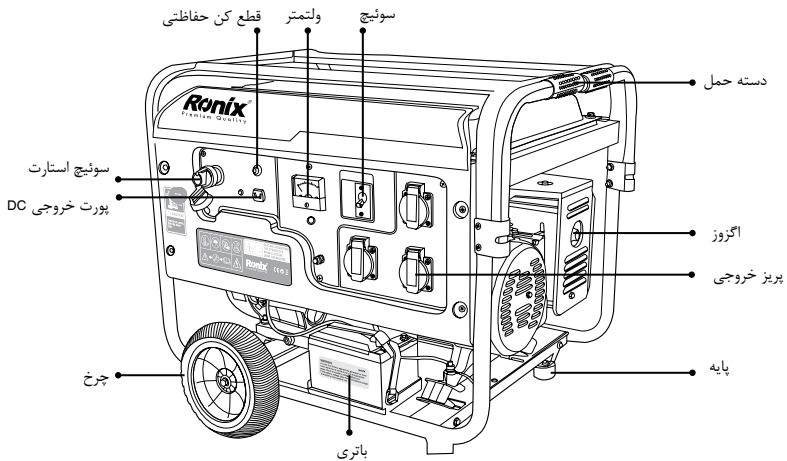

نکات قبل استفاده

- ۱) از نزدیک شدن کودکان به ژنراتور جلوگیری فرمایید.
- ۲) قبل از شروع به کار، کابل و دو شاخه و سایر موارد را بررسی فرمایید تا نقص فنی نداشته باشند.
- ۳) به دلیل فشار زیاد مکانیکی، تنها از کابل های باروکش لاستیکی مقاوم در برابر کشش استفاده نمایید.
- ۴) بررسی نمایید سوخت و روغن دستگاه به میزان کافی در دستگاه موجود باشد. همچنین بر روی پوسته دستگاه بنزین ریخته نشده باشد یا نشستی سوخت نداشته باشد.
- ۵) محل استقرار ژنراتور را بررسی نمایید.
- ۶) چنانچه از سیم سیار با سطح مقطع (قطر) ۱.۵ میلیمتر مربع استفاده می نمایید، طول سیم نباید بیش از ۶۰ متر باشد و چنانچه از سیم سیار با سطح مقطع (قطر) ۲.۵ میلی متر مربع استفاده می نمایید، طول سیم نباید بیش از ۱۰۰ متر باشد.
- ۷) هنگام روشن کردن دستگاه با استارت هندلی، مراقب تغییر جهت های ناگهانی باشید.
- ۸) در شرایط استاندارد، خروجی ژنراتور مطابق خروجی قید شده روی دستگاه می باشد و در شرایط غیر استاندارد (دما، رطوبت و ارتفاع زیاد)، خروجی ژنراتور کمتر خواهد بود.
- ۹) در زمان چک آپ و عیب یابی های دوره ای ژنراتور، قبل از هر اقدامی، ژنراتور را خاموش نموده و وایر شمع ها را جدا نموده و تا از روشن نشدن ناگهانی ژنراتور اطمینان پیدا نمود.
- ۱۰) علاوه بر مراقبت های هر روزه و نگه داری های دوره ای از ژنراتور، در بازه های زمانی مشخصی، جهت بررسی و اطمینان از عدم وجود مشکل، به تعمیرگاه مجاز مراجعه کنید تا بررسی های دقیق تری بر روی ژنراتور انجام شود.
- ۱۱) ژنراتور تازه خریداری یا تعمیر شده، با ۷۵ درصد توان خروجی نامی خود، حدوداً ۳۰ ساعت برق تولید خواهد کرد.

نکات ایمنی

- ۱) هرگز در فضای بسته و یا بدون تهویه از ژنراتور استفاده ننمایید.
- ۲) در هوای برفی و بارانی از ژنراتور استفاده ننمایید.
- ۳) هرگز دستگاه بدون اینکه برق شهری را قطع کرده باشید، به شبکه برق خانگی متصل نکنید.
- ۴) ژنراتور را حداقل ۱ متر دور از مواد اشتعال زا قرار دهید.
- ۵) هنگام ریختن بنزین داخل مخزن ژنراتور، سیگار خود را خاموش نمایید.
- ۶) هنگام ریختن بنزین داخل مخزن ژنراتور مراقب باشید که سرریز نشود.
- ۷) قبل از ریختن بنزین داخل مخزن ژنراتور، از خاموش بودن آن اطمینان حاصل نمایید.

سایر موارد ایمنی

- ۱) هنگام روشن بودن ژنراتور و بلافاصله بعد از خاموش کردن آن، به بدنه و موتور آن دست نزنید، چرا که بسیار داغ می باشد.
- ۲) با دست خیس به ژنراتور دست نزنید چراکه خطر برق گرفتگی وجود دارد.
- ۳) تنها افراد حرفه ای و کسانی که دستورالعمل استفاده از ژنراتور را می دانند، می توانند از آن استفاده نمایند.
- ۴) هنگام استفاده از ژنراتور، همواره از کفش و لباس مناسب استفاده نمایید.
- ۵) هنگام استفاده از ژنراتور، از نزدیک شدن کودکان به ژنراتور جلوگیری نمایید.

بررسی قبل از استفاده

■ روغن دستگاه

- قبل از استفاده از ژنراتور، حتما روغن آن را بررسی نمایید.
- نشانگر میزان روغن را از داخل مخزن روغن در آورده و با پارچه تمیز نمایید.
 - نشانگر را داخل مخزن قرار داده و میزان روغن موجود را بررسی نمایید.
 - اگر میزان روغن موجود در مخزن، کمتر از پایین ترین درجه ی نشانگر بود، روغن کافی به آن اضافه نمایید.
 - نشانگر را در محل خود قرار داده و در جای خود محکم نمایید.

■ راهنمای اضافه کردن روغن به ژنراتور

- دریچه ی مخزن روغن را باز نمایید.

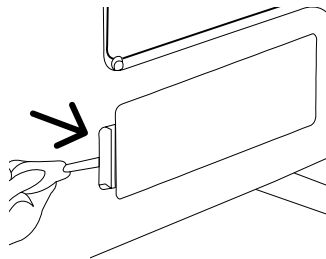

- دریچه را جدا کنید.

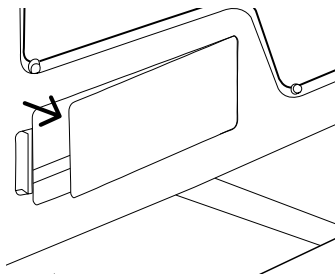

- درپوش مخزن روغن را باز کنید.

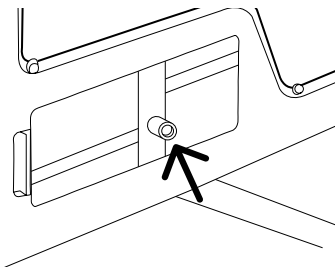

- با استفاده از قیف، روغن را داخل مخزن بریزید.

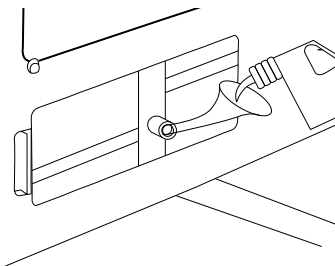

- درپوش مخزن روغن را ببندید.

- دریچه را ببندید.

■ بنزین

- درپوش مخزن بنزین را بردارید.

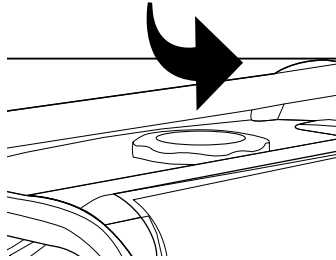

- میزان بنزین را بررسی نموده و در صورت نیاز، بنزین اضافه نمایید.

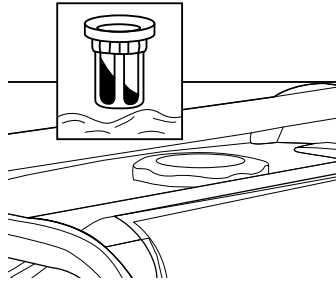

- داخل مخزن را تا گردنه ی فیلتر از بنزین پر نمایید.

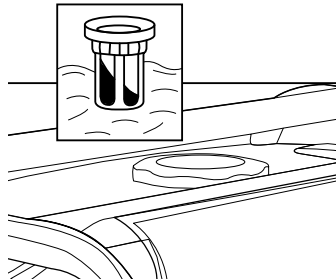

- درپوش مخزن بنزین را در جای خود قرار دهید.

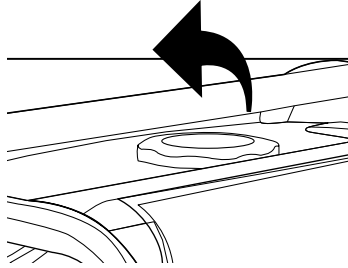

■ فیلتر هوا

- گیره نگهدارنده را باز کرده و پوسته ی فیلتر هوا را جدا نمایید.
- روکش فیلتر را از آن جدا نمایید.

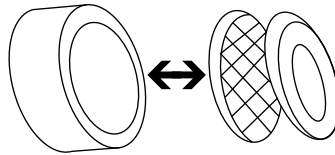

- می توانید فیلتر را بشویید. بعد از شست و شو، آن را فشار دهید تا آب موجود در آن تخلیه شود.
- فیلتر را با استفاده از کمپرسور باد و یا با ضربه زدن به آن، کاملا خشک نمایید.

روشن کردن ژنراتور

(۱) همه ی دستگاه ها را از سوکت AC ژنراتور جدا نموده و فیوز را قطع نمایید.

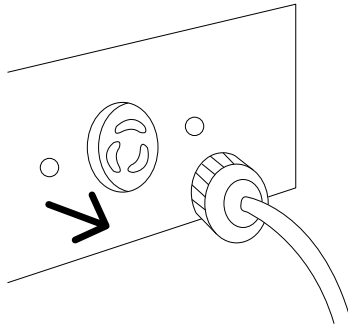

۲) کلید بنزین را در حالت روشن (ON) قرار دهید.

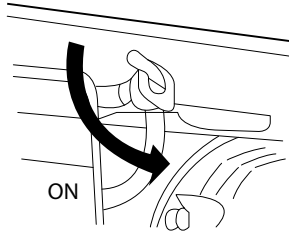

۳) ساسات را در حالت بسته (Off) قرار دهید.
۴) کلید ژنراتور را در حالت روشن (ON) قرار دهید.

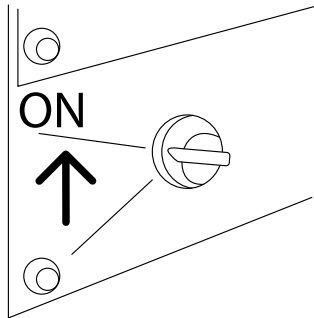

۵) با کشیدن دسته هندل، دستگاه را روشن نمایید.

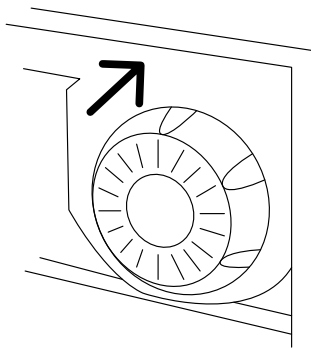

۶) بعد از روشن شدن دستگاه، ساسات را در حالت باز (ON) قرار دهید.

اتصال الکتریکی

- برای استفاده بهتر از ژنراتور، به موارد زیر توجه فرمایید.
- (۱) برای جلوگیری از شوک الکتریکی، اتصال به زمین را انجام دهید.
- (۲) مقادیر مصرف برخی از لوازم برقی

نمونه			لوازم برقی	وات		نوع مصرف کننده
مصرف نامی	راه اندازی	مصرف کننده		مصرف نامی	راه اندازی	
۱۰۰ ولت آمپر (وات)	۱۰۰ ولت آمپر (وات)	لامپ رشته ای ۱۰۰ وات	لامپ رشته ای تلویزیون	یک برابر	یک برابر	لامپ رشته ای یا گرم کن برقی
۶۰ ولت آمپر (وات)	۸۰ ولت آمپر (وات)	چراغ مهتابی ۴۰ وات	چراغ مهتابی	یک و نیم برابر	دو برابر	چراغ مهتابی
۳۰۰ ولت آمپر (وات)	۷۵۰ تا ۴۵۰ ولت آمپر (وات)	یخچال ۱۵۰ وات	یخچال پنکه	دو برابر	سه تا پنج برابر	راه اندازی موتور های الکتریکی

- (۳) اگر از ژنراتور برای روشن کردن بیش از یک دستگاه استفاده می کنید، آن ها را یک به یک روشن کرده و ابتدا دستگاهی که جریان بیشتری نیاز دارد را روشن کنید

⚠️ احتیاط!

ژنراتور را به شبکه برق خانگی وصل ننمایید. اگر چنین اتصالی را نیاز داشتید، از یک متخصص برق بخواهید این کار را انجام دهد. اتصال نامناسب بین ژنراتور و شبکه برق باعث آسیب دیدن ژنراتور و حتی آتش سوزی می گردد.

(۴) اتصال الکتریکی AC

- روشن کردن ژنراتور

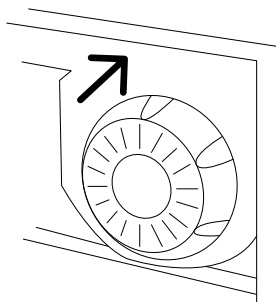

- اتصال دستگاه برقی به ژنراتور

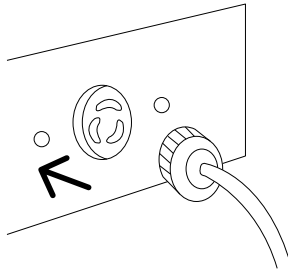

- وصل کردن فیوز

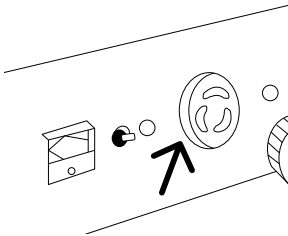

۵) کاربرد خروجی جریان مستقیم (DC)

- خروجی DC ژنراتور ممکن است برای شارژ کردن باتری های ۱۲ ولتی اتومبیل استفاده شود.
- قبل از شارژ کردن باتری اتومبیل، سر منفی کابل باتری را از باتری جدا نمایید.
- کابل شارژ را به پایانه باتری و خروجی DC ژنراتور وصل نمایید.
- پایانه ی مثبت باتری را به پایانه مثبت ژنراتور وصل نمایید.
- اتصال اشتباه باعث آسیب رسیدن به دستگاه می گردد.
- از برخورد دو انتهای آزاد کابل باتری با هم جلوگیری نمایید. در غیر این صورت اتصال کوتاه پیش می آید.
- اگر باتری هایی با ظرفیت بالا را بخواهید شارژ کنید، جریان برقی بسیار زیاد بوده و باعث سوختن فیوز می گردد.
- باتری ها گازهای آتش زا از خود متصاعد می کنند. بنابراین هر گونه شعله و آتش و سیگار را دور از باتری نگه دارید.
- برای جلوگیری از ایجاد جرقه، کابل شارژ باتری را اول به باتری وصل نمایید سپس به ژنراتور.
- هنگام جدا کردن کابل، اول کابل را از ژنراتور جدا نمایید و سپس باتری.
- شارژ باتری را در فضای با تهویه ی مناسب انجام دهید.
- قبل از شارژ کردن باتری، درپوش همه ی قسمت های باتری را بردارید. اگر دمای الکترولیت از ۴۵ درجه ی سانتیگراد بالاتر رفت، شارژ باتری را متوقف کنید.

خاموش کردن ژنراتور

۱) فیوز را خاموش نمایید.

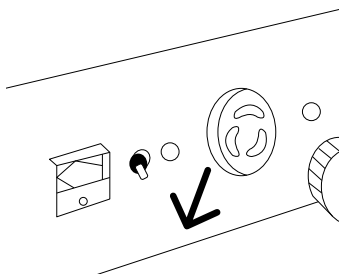

۲) کلید موتور را خاموش نمایید.

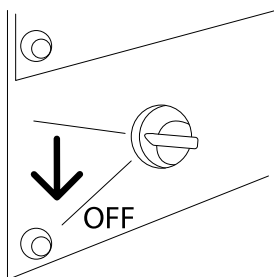

۳) شیر مخزن سوخت را ببندید.

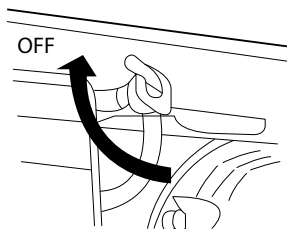

توجه: ⚠

در مواقع اضطراری با خاموش کردن کلید موتور، ژنراتور را خاموش نمایید. همچنین در صورت نیاز به تعویض فیوز، دقت شود مشخصات فنی فیوز جدید با فیوز قبلی مطابقت داشته باشد.

⚠️ **اخطار!**

هرگز در زمان سرعت بالای ژنراتور و زمانی که فشار زیادی روی دستگاه است، ژنراتور را خاموش ننمایید.

مراقبت و نگهداری

برای بالا بردن عمر دستگاه و استفاده ی بهینه از آن، باید مراقبت های روزانه و کافی از آن به عمل آید. جدول زیر نیز نکاتی را در رابطه با نگهداری و مراقبت از ژنراتور در اختیار تان قرار می دهد.

بررسی ← جایگزینی ↻ تمیز کردن 🧼 تعمیر 🔧

هر سال	هر شش ماه	هر سه ماه	ماه اول	روزانه		
				←		بررسی روغن
	↻		↻			تعویض روغن
				←		بررسی فیلتر هوا
						شستشوی فیلتر هوا
						درپوش فیلتر سوخت
				←		فیلتر سوخت
						شمع
						پاکسازی سوپاپ ها
						شستشوی درپوش سلیندر
↻ هر دو سال یک بار و یا در صورت لزوم						شستشوی مخزن سوخت

تعویض روغن موتور

- ۱) سوپاپ تخلیه ی روغن و نشانگر روغن را بردارید.
- ۲) روغن موجود در مخزن را تخلیه نمایید.
- ۳) محل تخلیه روغن را با استفاده از درپوش ببندید.
- ۴) مخزن روغن را با مقدار مناسب روغن پر کنید.
- ۵) نشانگر روغن را در جای خود قرار دهید.

تمیز کردن شمع ژنراتور

- ۱) درپوش شمع را بردارید.

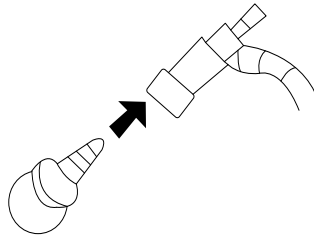

- ۲) شمع را با کمک آچار شمع، از دستگاه جدا نمایید.

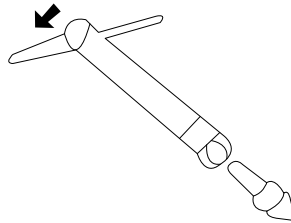

- ۳) رسوبات شمع را تمیز نمایید.
۴) فاصله بین الکترودهای جرقه زن شمع بررسی شود.

0.7-0.8mm

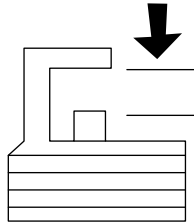

- ۵) شمع و درپوش شمع را با کمک آچار شمع در محل خود قرار دهید.

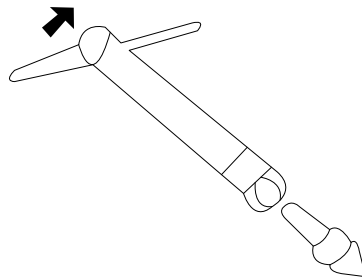

تمیز کردن شیر و فیلتر بنزین

- ۱) شیر بنزین را در حالت بسته (Off) قرار داده و روکش آن را بردارید. فیلتر را جدا نمایید.
۲) با استفاده از دمنده ی باد، داخل فیلتر را تمیز نمایید.
۳) روکش فیلتر را تمیز نمایید.
۴) برای روکش فیلتر از واشر لاستیکی نو استفاده نمایید.

نگهداری از ژنراتور

- اگر ژنراتور را برای بیش از ۳۰ روز بدون استفاده نگه خواهید داشت، به موارد زیر توجه فرمایید.
۱) سوپاپ تخلیه ی سوخت را باز نموده و بنزین داخل مخزن را تخلیه نمایید.
۲) سوپاپ تخلیه ی روغن را باز کرده و روغن موجود در مخزن را تخلیه نمایید.
۳) سوپاپ و نشانگر روغن را در جای خود قرار دهید. هندل دستگاه را بکشید تا جایی که با مقاومت آن روبرو شوید.

ایراد و رفع ایراد

■ دستگاه روشن نمی شود.

- بررسی نمایید که کلید موتور در حالت ON قرار داشته باشد.
- اگر میزان روغن دستگاه کم است، روغن کافی به آن اضافه نمایید.
- سوخت دستگاه را بررسی نمایید که کافی باشد.
- شمع دستگاه را بررسی نمایید که عمل جرقه زنی به درستی انجام شود.

■ وسیله های متصل شده به ژنراتور، کار نمی کنند.

- وسیله ی متصل شده را بررسی نمایید که سالم باشد.
- بررسی کنید فیوز در حالت ON قرار داشته باشد.

® رونیक्स

آخرین ابزاری که می‌خرید!