

رونیکس®

آخرین ابزاری که می خرید!

کارواش ۱۰۰ بار ذغالی

RP-U100E

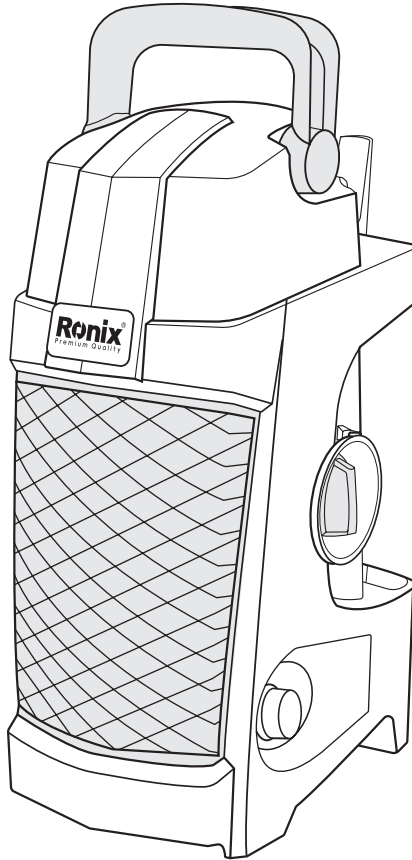

12
MONTHS
GUARANTY

FREE
DELIVERY

BANK
SPARE PARTS

CALL
CENTER
02161904

www.ronixtools.com

مشخصات فنی

مدل	RP-U100E
ولتاژ	۱۴۰۰ وات
فرکانس	۵۰ هرتز
نوع موتور	یونیورسال
حداکثر جریان آب خروجی	۶.۵ لیتر در دقیقه
حداکثر فشار آب خروجی	۱۰۰ بار
نوع مخزن مواد شوینده	خارجی
وزن	۵.۵ کیلوگرم
نوع بسته بندی	جعبه رنگی رونیکس
ابعاد	۲۸۷×۲۴۰×۴۷۰ میلی متر
متعلقات	کوپلینگ اتصال سریع، لانس قابل تنظیم و توربو، شلنگ ۵ متری فشار قوی PVC، مخزن مواد شوینده، تفنگ آب پاش فشار قوی

اجزا و قطعات دستگاه

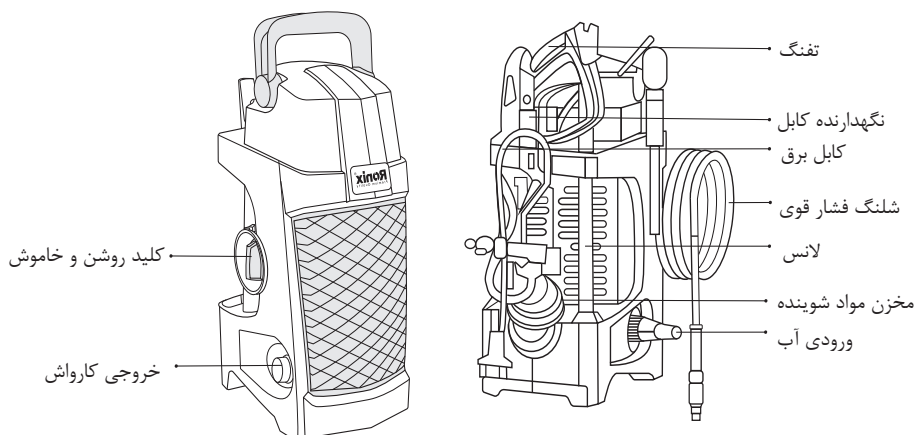

توجه: 

پس از باز کردن کارتن کارواش رونیکس، از وجود همه قطعات داخل کارتن اطمینان حاصل نمایید.

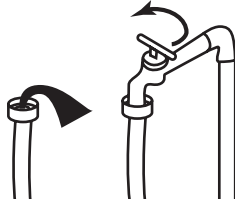

۴- لانس را داخل تفنگ قرار داده و ۹۰ درجه بچرخانید تا در هم قفل شوند.

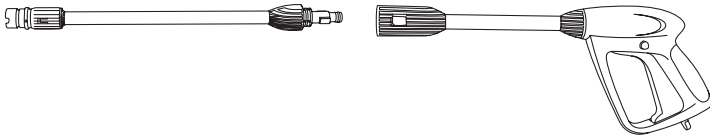

۵- تفنگ را به شلنگ فشار قوی وصل نمایید.

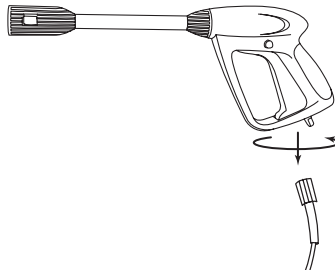

۶- سر دیگر شلنگ فشار قوی را به خروجی آب وصل نمایید.

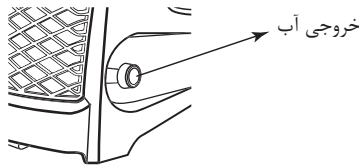

اخطار! 

اگر کارواش را قبل از اتصال به منبع آب روشن نمایید، ممکن است موجب خرابی کارواش گردد.

⚠️ **اخطار!**

هرگز کارواش را بدون استفاده روشن نگذارید.

انواع لانس

۱- لانس توربو: نازل این لانس قابل تنظیم نمی باشد. از چرخاندن نازل و جدا کردن آن از لانس خودداری نمایید. برای شستن سطوح مورد نظر، نازل را ۲۰ الی ۳۰ سانتی متر دورتر از سطح مورد شست و شو نگه دارید.

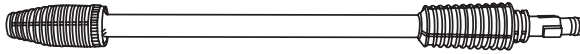

لانس قابل تنظیم: با چرخاندن نازل این لانس، می توان نحوه ی پاشش آب را از حالت خطی به اسپری و بالعکس تغییر داد.



روش کار و عملکرد کارواش

- ۱) تا جایی که امکان دارد محل کار را از حضور افراد تخلیه نمایید.
- ۲) فلکه ی آب را به طور کامل باز نمایید.
- ۳) پیشنهاد می شود قبل از روشن کردن کارواش، ماشه ی تفنگ را چند مرتبه بفشارید. این کار از فشار منفی و افت شدت جریان می کاهد.

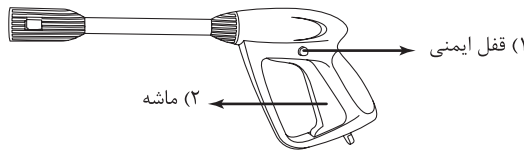

- ۴) در حالی که ماشه ی تفنگ را در حالت فشرده نگه داشته اید، کلید on / off روی دستگاه را در حالت on قرار دهید.

OFF

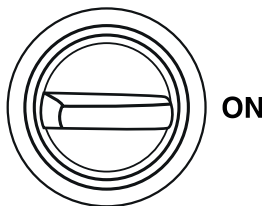

توجه: ⚠

اگر ماشه را رها کنید، موتور دستگاه خاموش خواهد شد. با فشردن دوباره ی ماشه، موتور دستگاه شروع به کار خواهد کرد. برای ایمنی بیشتر، همیشه بین رها کردن و فشردن دوباره ی ماشه ی تفنگ، وقفه ای ۵ ثانیه ای داشته باشید. (۵) تفنگ آب پاش را محکم در دست نگه داشته، لانس را رو به سطحی که قصد تمیز کردن آن را دارید گرفته و ماشه ی تفنگ را بفشارید.



توجه: ⚠

این دستگاه مجهز به سیستم حفاظت گرمایی می باشد که در صورت گرم شدن بیش از حد مجاز دستگاه، به طور خودکار دستگاه را خاموش نموده و پس از خنک شدن، به طور خودکار آن را روشن می نماید.

توجه: ⚠

اگر فشار آب کم باشد، عملکرد کارواش با مشکل روبرو خواهد شد.

توجه: ⚠

اگر حین کار، کارواش به طور ناگهانی خاموش شد و دوباره روشن نشد، احتمال اینکه سنسور حرارتی دستگاه فعال شده باشد وجود دارد. از اتصال صحیح کارواش به منبع آب و برق اطمینان حاصل نمایید. چند دقیقه صبر نمایید تا دستگاه خنک شده و دوباره راه اندازی شود. اگر مشکل برطرف نشد، با نمایندگی های مجاز رونیکس تماس حاصل فرمایید.

استفاده از مواد شیمیایی شوینده

توجه: ⚠

فقط از مواد شوینده ی مخصوص کارواش استفاده نمایید.
(۱) لانس را از تفنگ جدا نموده، اسپری و بطری مواد شوینده را به تفنگ وصل نمایید.

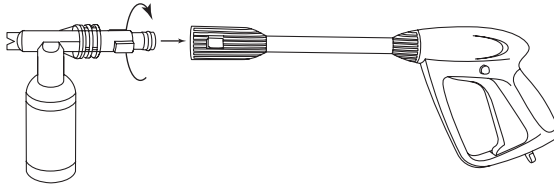

- ۲) بطری مخصوص مواد شوینده را از اسپری جدا کرده و از مسدود نبودن تیوب داخل آن اطمینان حاصل نمایید.
- ۳) بطری را با مواد شوینده ی مخصوص کارواش پر کرده و دوباره در جای خود قرار دهید. با فشار دادن ماشه ی تفنگ، مواد شوینده به طور خودکار با آب مخلوط شده و از نازل بیرون خواهد آمد. (قبل از استفاده حتما مواد شوینده را با آب رقیق نمایید.)
- ۴) یک الی دو دقیقه مواد شوینده را روی سطح مورد نظر اسپری نموده و بلافاصله لانس را به تفنگ وصل کرده و با استفاده از آب تمیز، سطح را شست و شو دهید.

اتمام کار

- ۱) با چرخاندن کلید On/Off روی کارواش و قرار دادن آن روی “Off” دستگاه را خاموش نمایید.
- ۲) فلکه ی آب را ببندید.
- ۳) ماشه ی تفنگ آب پاش را چند مرتبه بفشارید تا قطرات آب باقی مانده در آن خارج شود.
- ۴) ضامن تفنگ را قفل کرده و دو شاخه را از پریز برق خارج نمایید.
- ۵) کارواش را خشک نموده و در محل مناسبی قرار دهید.

⚠ توجه:

بعد از اتمام کار، حتما کارواش را خاموش نمایید. اگر کارواش را بدون استفاده، بیش از ۱۵ دقیقه روشن نگه دارید، به موتور دستگاه آسیب وارد خواهد شد.

نگهداری

- ۱) همیشه کارواش را تمیز نگه دارید.
- ۲) مرتباً شلنگ، تفنگ، لانس، مخزن مواد شوینده و... را بررسی نمایید تا آسیب دیدگی نداشته باشند.
- ۳) اگر جریان آب خروجی یکنواخت نبود، نازل لانس را با استفاده از سوزن مخصوص که به همراه دستگاه می باشد، تمیز نمایید.

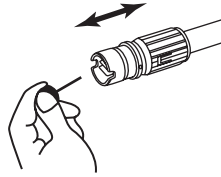

۴) کارواش را باید در محیطی تمیز و به دور از هرگونه آلودگی قرار داد تا هوا به خوبی داخل آن جریان پیدا کند.

⚠️ **اخطار!**

برای جلوگیری از بروز آسیب به دستگاه و برق گرفتگی، از ورود آب به داخل منافذ کارواش جلوگیری نمایید.

۵) کارواش را در محیطی که احتمال یخ زدگی وجود دارد قرار ندهید. از قرار دادن دستگاه در معرض نور مستقیم خورشید و باد و باران خودداری نمایید.

۶) پس از اتمام کار، کارواش را کاملا از آب تخلیه کرده و شلنگ ها را جدا نمایید.

نکات ایمنی

۱- چنانچه هر یک از قطعات کارواش مثل نازل، لانس، تفنگ آب پاش، شلنگ، کابل برق و... دچار آسیب دیدگی هستند، آسیب دیدگی را برطرف کرده، قطعات آسیب دیده را با قطعات استاندارد و اصلی تعویض نموده سپس از دستگاه استفاده نمایید. استفاده از قطعات غیر استاندارد ممکن است باعث خرابی دستگاه شده و آن را از گارانتی خارج نماید.

۲- قبل از استفاده از کارواش، همه ی اتصالات آن را بررسی نمایید تا مشکلی وجود نداشته باشد.

۳- کارواش را از دسترس کودکان دور نگه دارید.

۴- همیشه کارواش را در حالت ایستاده و در سطحی هموار قرار دهید. از قرار دادن کارواش در حالت خوابیده خودداری فرمایید.

۵- همیشه مراقب اتفاقات احتمالی باشید. دستور العمل استفاده از کارواش را مطالعه نموده و با نحوه ی عملکرد آن آشنا شوید.

۶- برای تعمیر کارواش، حتما به نمایندگی های مجاز رونیکس مراجعه نمایید.

۷- هنگام استفاده از کارواش، لباس مناسب، عینک ایمنی و کفش های پلاستیکی ضد لغزش استفاده نمایید.

۸- هرگز سرلانس را رو به دستگاه های برقی، افراد و موجودات زنده ی دیگر نگیرید.

۹- برای جلوگیری از گرم شدن بیش از اندازه ی موتور کارواش، آن را در محلی قرار دهید که هوا به خوبی جریان داشته باشد.

۱۰- تحت هیچ شرایطی کارواش را در محیطی که مواد آتش زا وجود دارد به کار نگیرید.

- ۱۱- حتما از آب تصفیه شده استفاده نمایید. استفاده از آب های تصفیه نشده ممکن است باعث بروز آسیب دیدگی در دستگاه گردد.
- ۱۲- تا جایی که امکان دارد کارواش را به محل شست و شو نزدیک نمایید.
- ۱۳- از شلنگ آب مستحکم استفاده نمایید. حداکثر دمای آب نباید از ۴۰°C بالاتر رود و فشار آب نیز نباید از ۱۰ بار (PSI ۱۴۵) تجاوز نماید.
- ۱۴- قبل از فشردن ماشه ی تفنگ آب پاش، حتما سر لانس را رو به محل شست و شو بگیرید.
- ۱۵- تفنگ آب پاش را محکم در دست خود نگه دارید.
- ۱۶- چنانچه آب به طور ناگهانی و با فشار زیاد وارد شلنگ شود، موجب ترکیدگی آن و آسیب رسیدن به اتصالات خواهد گشت. اگر هنگام کار، جریان برق قطع شد، شلنگ را از منبع آب جدا نموده و دوشاخه را از پریز برق بکشید.
- ۱۷- از کارواش برای تمیز کردن سطوحی که از آزبست پوشیده اند، استفاده ننمایید؛ چرا که موجب پراکنده شدن ذرات آزبست در هوا می گردد.
- ۱۸- هرگز کارواش را بدون آب روشن ننمایید، این کار آسیب جدی به دستگاه وارد خواهد کرد.
- ۱۹- قبل از جدا کردن شلنگ از کارواش، تمام فشار باقی مانده در کارواش را خارج نمایید. فشار باقی مانده در کارواش باعث آسیب دیدگی آن خواهد گشت.
- ۲۰- برای جلوگیری از برق گرفتگی، همه ی اتصالات را خشک نگه داشته و از قرار دادن آنها بر روی زمین بپرهیزید.
- ۲۱- در صورت خستگی و یا استفاده از داروهای خواب آور از این دستگاه استفاده ننمایید.
- ۲۲- فقط از مواد شوینده ی مجاز استفاده نمایید. استفاده از مواد غیر مجاز مثل مواد اسیدی باعث از بین رفتن و پوسیدگی بدنه و قطعات کارواش می گردد.
- ۲۳- بعد از اتمام کار، حتما کارواش را خاموش نمایید .
- ۲۴- از اتصالات متفرقه در ورودی و خروجی کارواش اجتناب نمایید.
- ۲۵- در شرایط آب و هوایی مرطوب از کارواش استفاده ننمایید.

عیب یابی

اشکال	علت	رفع اشکال
در طول استفاده از کارواش، موتور به طور اتوماتیک، خاموش و روشن نمی شود	<ul style="list-style-type: none"> - دو شاخه از پریز خارج شده و یا به درستی داخل پریز قرار نگرفته است. - سوئیچ حرارتی دچار مشکل شده است - ماشه ی تفنگ دچار مشکل شده است. 	<ul style="list-style-type: none"> - دو شاخه را از پریز در آورده و مجددا به پریز بزنید - دستگاه را خاموش کنید تا خنک شود و دوباره روشن نمایید - به نمایندگی های مجاز رونیکس مراجعه فرمایید

<p>- میزان جریان برق ورودی را بررسی نمایید - دستگاه های دیگر را از پریز برق جدا نمایید - از کابل های مناسب استفاده فرمایید - نازل را تمیز نمایید</p>	<p>- فشار اضافی به دستگاه وارد شده است. - کابل دستگاه کوتاه است و یا سیم بسیار بلند است. - نازل مسدود شده است.</p>	<p>پریدن فیوز و یا قطع شدن مدار برق</p>
<p>اگر میزان نشتی آب و روغن بیش از حد استاندارد بود، با نمایندگی های مجاز رونیکس تماس حاصل فرمایید</p>	<p>مقدار کمی نشتی، طبیعی می باشد.</p>	<p>آب و یا روغن از موتور دستگاه نشت می کند</p>
<p>ضامن تفنگ را باز کنید</p>	<p>ضامن تفنگ قفل است.</p>	<p>ماشه ی تفنگ حرکت نمی کند</p>
<p>با نمایندگی های مجاز رونیکس تماس حاصل فرمایید</p>	<p>قطع کن خودکار دستگاه از کار افتاده است.</p>	<p>بعد از رها کردن ماشه ی تفنگ، موتور دستگاه خاموش نمی شود</p>
<p>- فلکه ی آب را باز کنید - کارواش، لانس، تفنگ و شلنگ را به آهستگی گرم نمایید - فیلتر را تمیز نمایید - پیچ و تاب شلنگ را از بین ببرید - لانس را از تفنگ جدا نموده و دستگاه را روشن نمایید تا جریان آب، یکنواخت و ثابت شود - با نمایندگی های مجاز رونیکس تماس حاصل فرمایید - نازل سر لانس را در وضعیت High pressure قرار دهید</p>	<p>- فلکه ی آب را به طور کامل باز نکرده اید - دستگاه را در محیطی که دمای پایینی داشته، قرار داده اید. - فیلتر ورودی آب مسدود شده است - پیچ خوردگی در شلنگ وجود دارد - داخل پمپ دستگاه، هوا وجود دارد - شیرهای ورودی و خروجی مستهلک شده اند - نازل سر لانس قابل تنظیم را درست تنظیم نکرده اید</p>	<p>فشار دستگاه، به حداکثر فشار نمی رسد و میزان فشار یکنواخت نمی باشد</p>

خدمات پس از فروش

به همراه ابزار شما کارت گارانتی **رونیکس سرویس** ارائه می گردد. توجه داشته باشید که هیچ کدام از اجزای داخلی این ابزار احتیاج به تعمیرات اضافه یا دستکاری جهت بهینه نمودن عملکرد ندارند بنابراین از هرگونه دستکاری یا ارائه به مراکز تعمیرات غیر مجاز اجتناب نمایید و در صورت بروز هرگونه مشکل سریعاً با نزدیک ترین مرکز سرویس مجاز **رونیکس سرویس** تماس حاصل نمایید تا از خدمات سریع و دقیق **رونیکس سرویس** استفاده نمایید. برای اطلاع از مراکز سرویس و گارانتی مجاز **رونیکس سرویس** به وب سایت www.ronix.ir مراجعه نمائید و یا با تلفن ۰۲۱-۶۴۹۷ خدمات حمایتی **رونیکس سرویس** تماس حاصل نمائید.

رونیکس[®]

آخرین ابزاری که می‌خرید!