

# رونیکس®

آخرین ابزاری که می‌خرید!

کارواش ۱۴۰ بار

**RP-U141**

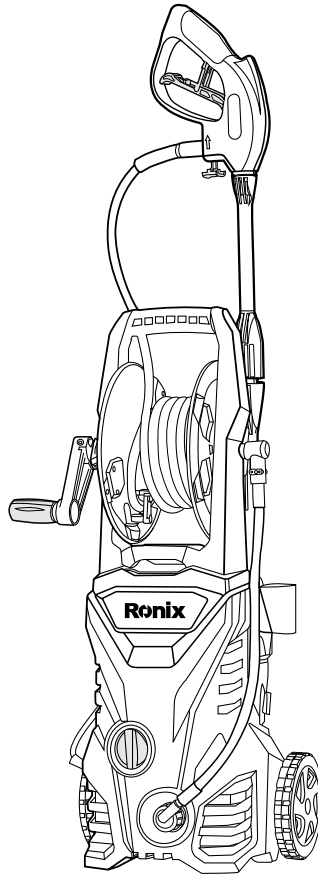

**12**  
MONTHS  
GUARANTY

**FREE**  
DELIVERY

**BANK**  
SPARE PARTS

**CALL CENTER**  
02161904

[www.ronixtools.com](http://www.ronixtools.com)

## مشخصات فنی

مدل	RP-U141
توان	۱۶۵۰ وات
ولتاژ ورودی	۲۳۰ ولت
فرکانس	۵۰ هرتز
کلاس عایقی	کلاس II و IPX5
حداکثر جریان آب	۵ لیتر بر دقیقه
حداکثر فشار	۱۴۰ بار
نوع موتور	ذغالی
میزان لرزش	۱,۵ ± ۲,۶ متر بر مجذور ثانیه
سطح فشار صدا	۸۷ ± ۳ دسیبل
سطح توان صدا	۹۳ ± ۳ دسیبل
حداکثر دمای عملکرد	۴۰ درجه سانتی گراد
طول شلنگ	۵ متر
وزن خالص:	۷,۴ کیلوگرم

## لیست قطعات

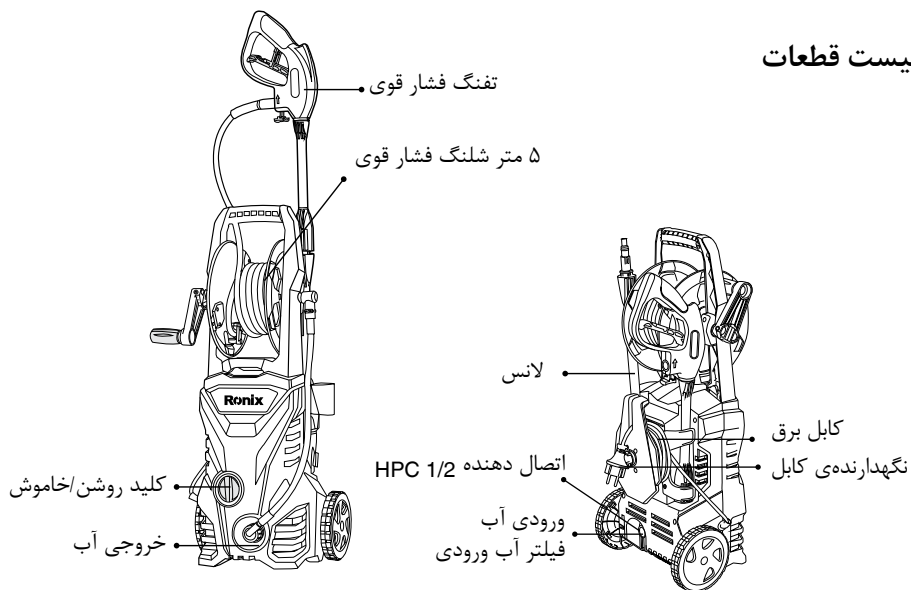

**توجه:** 

پس از باز کردن کارتن کارواش رونیکس، از وجود همه قطعات داخل کارتن اطمینان حاصل نمایید.

### معرفی دستگاه

کارواش ۱۴۰ بار مدل RP-U141 رونیکس، کارواشی قابل حمل می باشد که از موتور ذغالی در آن استفاده شده و همچنین برای افزایش طول عمر موتور دستگاه، از کلید اتوماتیک استفاده شده است که به طور خودکار دستگاه را خاموش و روشن می نماید. این دستگاه همچنین مجهز به سیستم حفاظت گرمایی می باشد که در صورت گرم شدن بیش از حد موتور، برای جلوگیری از آسیب رسیدن به دستگاه، به طور خودکار دستگاه را خاموش می نماید.

موارد کاربرد:  
از کارواش رونیکس می توان برای شست و شوی اتومبیل، ساختمان و ماشین آلات استفاده نمود.

### راه اندازی کارواش

۱- شلنگ معمولی را به منبع آب وصل نمایید.

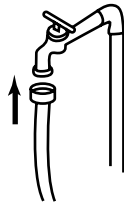

۲- سر دیگر شلنگ معمولی را به رابط شلنگ وصل نموده و سپس آن را به ورودی کارواش وصل نمایید.

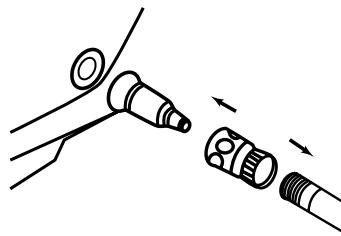

۳- قبل از اتصال شلنگ به ورودی کارواش، فلکه آب را باز نمایید تا هوای داخل شلنگ به طور کامل تخلیه شود.

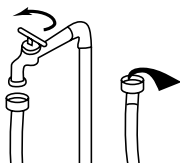

۴- لانس را داخل تفنگ قرار داده و ۹۰ درجه بچرخانید تا در هم قفل شوند.

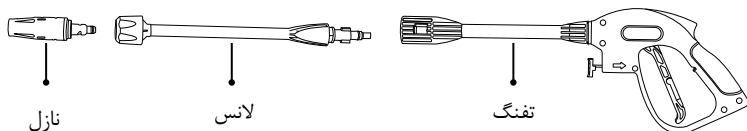

۵- تفنگ را به شلنگ فشار قوی وصل نمایید.

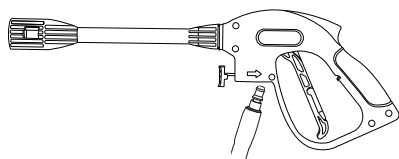

۶- سر دیگر شلنگ فشار قوی را به خروجی آب وصل نمایید.

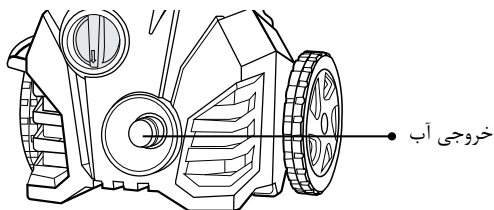

**⚠️** **اخطار:**

اگر کارواش را قبل از اتصال به منبع آب روشن نمایید، ممکن است موجب خرابی کارواش گردد.

**⚠️** **اخطار:**

هرگز کارواش را بدون استفاده روشن نگذارید.

## انواع نازل

۱- نازل توربو: این نازل قابل تنظیم نمی‌باشد. برای شستن سطوح مورد نظر، نازل را ۲۰ الی ۳۰ سانتی‌متر دورتر از سطح مورد شست و شو نگه دارید.



۲- نازل قابل تنظیم: با چرخاندن این نازل، می‌توان نحوه‌ی پاشش آب را از حالت خطی به اسپری و بالعکس تغییر داد.



## روش کار و عملکرد کارواش

- ۱) تا جایی که امکان دارد محل کار را از حضور افراد تخلیه نمایید.
- ۲) فلکه‌ی آب را به طور کامل باز نمایید.
- ۳) پیشنهاد می‌شود قبل از روشن کردن کارواش، ماشه‌ی تفنگ را چند مرتبه بفشارید. این کار از فشار منفی و افت شدت جریان می‌کاهد.

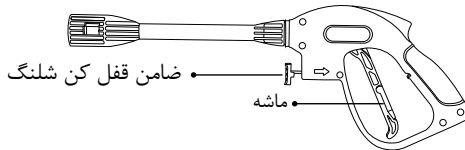

- ۴) در حالی که ماشه‌ی تفنگ را در حالت فشرده نگه داشته‌اید، کلید on / off روی دستگاه را در حالت on قرار دهید.

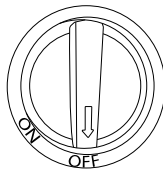

### توجه: ⚠

اگر ماشه را رها کنید، موتور دستگاه خاموش خواهد شد. با فشردن دوباره‌ی ماشه، موتور دستگاه شروع به کار خواهد کرد. برای ایمنی بیشتر، همیشه بین رها کردن و فشردن دوباره‌ی ماشه‌ی تفنگ، وقفه‌ای ۵ ثانیه‌ای داشته باشید.

۵) تفنگ آب پاش را محکم در دست نگه داشته، نازل را رو به سطحی که قصد تمیز کردن آن را دارید گرفته و ماشه‌ی تفنگ را بفشارید.

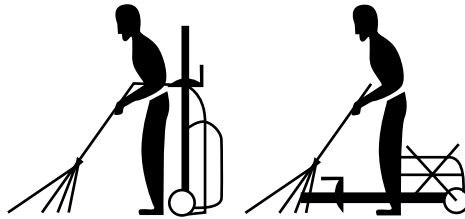

**توجه:** ⚠️

این دستگاه مجهز به سیستم حفاظت گرمایی می‌باشد که در صورت گرم شدن بیش از حد مجاز دستگاه، به طور خودکار دستگاه را خاموش نموده و پس از خنک شدن، به طور خودکار آن را روشن می‌نماید.

**توجه:** ⚠️

اگر فشار آب کم باشد، عملکرد کارواش با مشکل روبرو خواهد شد.

**توجه:** ⚠️

اگر حین کار، کارواش به طور ناگهانی خاموش شد و دوباره روشن نشد، احتمال اینکه سنسور حرارتی دستگاه فعال شده باشد وجود دارد. از اتصال صحیح کارواش به منبع آب و برق اطمینان حاصل نمایید. چند دقیقه صبر نمایید تا دستگاه خنک شده و دوباره راه‌اندازی شود. اگر مشکل برطرف نشد، با نمایندگی‌های مجاز رونیکس تماس حاصل فرمایید.

## استفاده از مواد شیمیایی شوینده

**توجه:** ⚠️

فقط از مواد شوینده‌ی مخصوص کارواش استفاده نمایید.

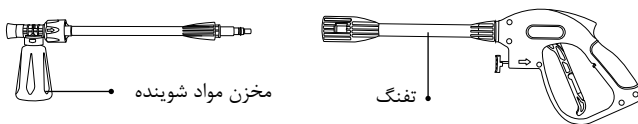

۱) لانس را از تفنگ جدا نموده، اسپری و بطری مواد شوینده را به تفنگ وصل نمایید.

۲) بطری مخصوص مواد شوینده را از اسپری جدا کرده و از مسدود نبودن تیوب داخل آن اطمینان حاصل نمایید.

۳) بطری را با مواد شوینده مخصوص کارواش پر کرده و دوباره در جای خود قرار دهید. با فشار دادن ماشه تفنگ، مواد شوینده به طور خودکار با آب مخلوط شده و از نازل بیرون خواهد آمد.

۴) یک الی دو دقیقه مواد شوینده را روی سطح مورد نظر اسپری نموده و بلافاصله لانس را به تفنگ وصل کرده و با استفاده از آب تمیز، سطح را شست و شو دهید.

## اتمام کار

۱) با چرخاندن کلید On/Off روی کارواش و قرار دادن آن روی "Off" دستگاه را خاموش نمایید.  
۲) فلکه ی آب را ببندید.

۳) ماشه تفنگ آب پاش را چند مرتبه بفشارید تا قطرات آب باقی مانده در آن خارج شود.

۴) ضامن تفنگ را قفل کرده و دو شاخه را از پریز برق خارج نمایید.

۵) کارواش را خشک نموده و در محل مناسبی قرار دهید.

توجه: بعد از اتمام کار، حتما کارواش را خاموش نمایید. اگر کارواش را بدون استفاده، بیش از ۱۵ دقیقه روشن نگه دارید، به موتور دستگاه آسیب وارد خواهد شد.

## نگهداری

۱) همیشه کارواش را تمیز نگه دارید.

۲) مرتباً شلنگ، تفنگ، لانس، مخزن مواد شوینده و... را بررسی نمایید تا آسیب دیدگی نداشته باشند.

۳) اگر جریان آب خروجی یکنواخت نبود، نازل لانس را با استفاده از سوزن مخصوص که به همراه دستگاه می باشد، تمیز نمایید.

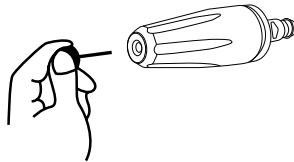

۴) کارواش را باید در محیطی تمیز و به دور از هرگونه آلودگی قرار داد تا هوا به خوبی داخل آن جریان پیدا کند.

اخطار! برای جلوگیری از بروز آسیب به دستگاه و برق گرفتگی، از ورود آب به داخل منافذ کارواش جلوگیری نمایید.

۵) کارواش را در محیطی که احتمال یخ زدگی وجود دارد قرار ندهید. از قرار دادن دستگاه در

معرض نور مستقیم خورشید و باد و باران خودداری نمایید.  
۶) پس از اتمام کار، کارواش را کاملاً از آب تخلیه کرده و شلنگ ها را جدا نمایید.

## نکات ایمنی

- ۱- چنانچه هر یک از قطعات کارواش مثل نازل، لانس، تفنگ آب پاش، شلنگ، کابل برق و... دچار آسیب دیدگی هستند، آسیب دیدگی را برطرف کرده، قطعات آسیب دیده را با قطعات استاندارد و اصلی تعویض نموده سپس از دستگاه استفاده نمایید. استفاده از قطعات غیر استاندارد ممکن است باعث خرابی دستگاه شده و آن را از گارانتی خارج نماید.
- ۲- قبل از استفاده از کارواش، همه ی اتصالات آن را بررسی نمایید تا مشکلی وجود نداشته باشد.
- ۳- کارواش را از دسترس کودکان دور نگه دارید.
- ۴- همیشه کارواش را در حالت ایستاده و در سطحی هموار قرار دهید. از قرار دادن کارواش در حالت خوابیده خودداری فرمایید.
- ۵- همیشه مراقب اتفاقات احتمالی باشید. دستور العمل استفاده از کارواش را مطالعه نموده و با نحوه ی عملکرد آن آشنا شوید.
- ۶- برای تعمیر کارواش، حتماً به نمایندگی‌های مجاز رونیکس مراجعه نمایید.
- ۷- هنگام استفاده از کارواش، لباس مناسب، عینک ایمنی و کفش‌های پلاستیکی ضد لغزش استفاده نمایید.
- ۸- هرگز سر نازل را رو به دستگاه‌های برقی، افراد و موجودات زنده‌ی دیگر نگیرید.
- ۹- برای جلوگیری از گرم شدن بیش از اندازه‌ی موتور کارواش، آن را در محلی قرار دهید که هوا به خوبی جریان داشته باشد.
- ۱۰- تحت هیچ شرایطی کارواش را در محیطی که مواد آتش زا وجود دارد به کار نگیرید.
- ۱۱- حتماً از آب تصفیه شده استفاده نمایید. استفاده از آب‌های تصفیه نشده ممکن است باعث بروز آسیب دیدگی در دستگاه گردد.
- ۱۲- تا جایی که امکان دارد کارواش را به محل شست و شو نزدیک نمایید.
- ۱۳- از شلنگ آب مستحکم استفاده نمایید. حداکثر دمای آب نباید از  $40^{\circ}\text{C}$  بالاتر رود و فشار آب نیز نباید از ۱۰ بار (PSI 145) تجاوز نماید.
- ۱۴- قبل از فشردن ماشه‌ی تفنگ آب پاش، حتماً سر نازل را رو به محل شست و شو بگیرید.
- ۱۵- تفنگ آب پاش را محکم در دست خود نگه دارید.
- ۱۶- چنانچه آب به طور ناگهانی و با فشار زیاد وارد شلنگ شود، موجب ترکیدگی آن و آسیب رسیدن به اتصالات خواهد گشت. اگر هنگام کار، جریان برق قطع شد، شلنگ را از منبع آب جدا نموده و دوشاخه را از پریز برق بکشید.
- ۱۷- از کارواش برای تمیز کردن سطوحی که پوشیده شده از آزبست هستند، استفاده ننمایید؛ چرا که موجب پراکنده شدن ذرات آزبست در هوا می‌گردد.



- ۱۸- هرگز کارواش را بدون آب روشن ننمایید، این کار آسیب جدی به دستگاه وارد خواهد کرد.
- ۱۹- قبل از جدا کردن شلنگ از کارواش، تمام فشار باقی مانده در کارواش را خارج نمایید. فشار باقی مانده در کارواش باعث آسیب دیدگی آن خواهد گشت.
- ۲۰- برای جلوگیری از برق گرفتگی، همه‌ی اتصالات را خشک نگه داشته و از قرار دادن آنها بر روی زمین بپرهیزید.
- ۲۱- در صورت خستگی و یا استفاده از داروهای خواب آور از این دستگاه استفاده ننمایید.
- ۲۲- فقط از مواد شوینده‌ی مجاز استفاده نمایید. استفاده از مواد غیر مجاز مثل مواد اسیدی باعث از بین رفتن و پوسیدگی بدنه و قطعات کارواش می‌گردد.
- ۲۳- بعد از اتمام کار، حتما کارواش را خاموش نمایید.
- ۲۴- از اتصالات متفرقه در ورودی و خروجی کارواش اجتناب نمایید.
- ۲۵- در شرایط آب و هوایی مرطوب از کارواش استفاده ننمایید.

## عیب یابی

اشکال	علت	رفع اشکال
در طول استفاده از کارواش، موتور به طور اتوماتیک، خاموش و روشن نمی‌گردد.	- دو شاخه از پریز خارج شده و یا به درستی داخل پریز قرار نگرفته است. - سویچ حرارتی دچار مشکل شده است. ماشه‌ی تفنگ دچار مشکل شده است.	- دو شاخه را از پریز در آورده و مجدداً به پریز بزنید. - دستگاه را خاموش کنید تا خنک شود و دوباره روشن نماید. به نمایندگی های مجاز رونیکس مراجعه فرمایید.
پريدن فيوز و يا قطع شدن مدار برق	- فشار اضافی به دستگاه وارد شده است. - کابل دستگاه کوتاه است و یا طول سیم بسیار بلند است. نازل مسدود شده است.	- میزان جریان برق ورودی را بررسی نمایید. - دستگاه‌های دیگر را از پریز برق جدا نمایید. - از کابل‌های مناسب استفاده نمایید. نازل را تمیز نمایید.
آب و یا روغن از موتور دستگاه نشت می‌کند.	مقدار کمی نشتی طبیعی می‌باشد.	اگر میزان نشتی آب و یا روغن بیشتر از حد استاندارد بود، با نمایندگی‌های مجاز رونیکس تماس حاصل فرمایید.
ماشه‌ی تفنگ حرکت نمی‌کند.	ضامن تفنگ قفل است.	ضامن تفنگ را باز کنید.

<p>با نمایندگی‌های مجاز رونیکس تماس حاصل فرمایید.</p>	<p>قطع‌کن خودکار دستگاه از کار افتاده است.</p>	<p>بعد از رها کردن ماشه‌ی تفنگ، موتور دستگاه خاموش نمی‌شود.</p>
<p>- فلکه‌ی آب را به طور کامل باز نکرده‌اید. - فلکه‌ی آب را باز کنید. - کارواش، لانس، تفنگ و شلنگ را به آهستگی گرم کنید. - فیلتر را تمیز نمایید. - پیچ و تاب شلنگ را از بین ببرید. - لانس را از تفنگ جدا نموده و دستگاه را روشن نمایید تا جریان آب یکنواخت و ثابت شود. - با نمایندگی‌های مجاز رونیکس تماس حاصل فرمایید.</p>	<p>- فلکه‌ی آب را به طور کامل باز نکرده‌اید. - دستگاه را در محیطی که دمای پایینی داشته، قرار داده‌اید. - فیلتر ورودی آب مسدود شده است. - پیچ خوردگی در شلنگ وجود دارد. - داخل پمپ دستگاه، هوا وجود دارد. - شیرهای ورودی و خروجی مستهلک شده‌اند. - نازل قابل تنظیم را درست تنظیم نکرده‌اید</p>	<p>فشار دستگاه، به حداکثر فشار نمی‌رسد و میزان فشار یکنواخت نمی‌باشد.</p>

## تعمیرات و گارانتی ابزار

به همراه ابزار شما کارت گارانتی **رونیکس سرویس** ارائه می‌گردد. توجه داشته باشید که هیچ کدام از اجزای داخلی این ابزار احتیاج به تعمیرات اضافه یا دستکاری جهت بهینه نمودن عملکرد ندارند بنابراین از هرگونه دستکاری یا ارائه به مراکز تعمیرات غیر مجاز اجتناب نمایید و در صورت بروز هرگونه مشکل سریعاً با نزدیک‌ترین مرکز سرویس مجاز **رونیکس سرویس** تماس حاصل نمایید تا از خدمات سریع و دقیق **رونیکس سرویس** استفاده نمایید. برای اطلاع از مراکز سرویس و گارانتی مجاز **رونیکس سرویس** به وب سایت [www.ronix.ir](http://www.ronix.ir) مراجعه نمائید و یا با تلفن ۰۲۱-۶۱۹۰۴ خدمات حمایتی **رونیکس سرویس** تماس حاصل نمائید.

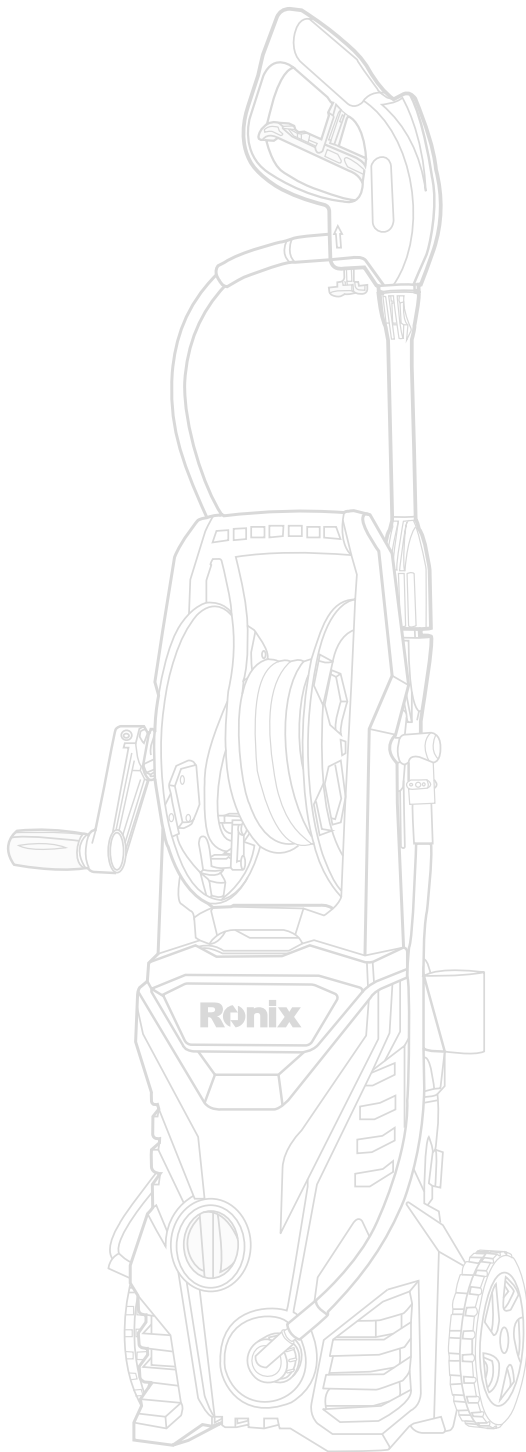

رونیکس®

آخرین ابزاری که می‌خرید!