

رونیکس®

آخرین ابزاری که می‌خرید!

کارواش ۱۵۰ بار یونیورسال

RP-U150

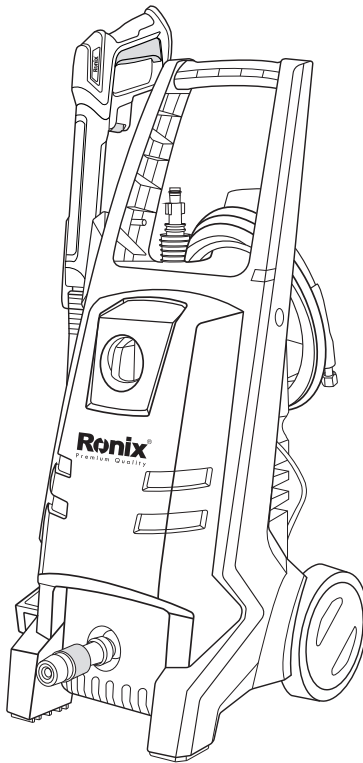

12
MONTHS
GUARANTY

FREE
DELIVERY

BANK
SPARE PARTS

CALL CENTER
02161904

www.ronix.ir

مشخصات فنی

مدل	RP-U150
توان	۱۸۰۰ وات
فرکانس	۵۰-۶۰ هرتز
ولتاژ	۲۲۰-۲۴۰ ولت
نوع موتور	یونیورسال
جنس سیم پیچ موتور	آلومینیوم
حداکثر فشار آب خروجی	۱۵۰ بار - ۱۵ مگاپاسکال
نرخ فشار	۱۰۵ بار - ۱۰/۵ مگاپاسکال
فشار کاری	۹۵ بار - ۹/۵ مگاپاسکال
نرخ جریان خروجی	۵/۵ لیتر بر دقیقه
جریان کاری	۵ لیتر بر دقیقه
حداکثر جریان	۷/۵ لیتر بر دقیقه
طول شلنگ	۵ متر
طول کابل برق	۵ متر
جنس بدنه	پلاستیک
جنس تفنگی ، نازل	پلاستیک
نوع مخزن کف	داخلی
نوع بسته‌بندی	جعبه رنگی رونیکس
متعلقات	شلنگ فشار قوی ۵ متری، تفنگی YLG22 نازل YLG22، نازل قابل تنظیم، نازل توربو، اتصال پیچ ورودی آب، بطری مخصوص کف، کابل ۵ متری برق

اجزا و قطعات دستگاه

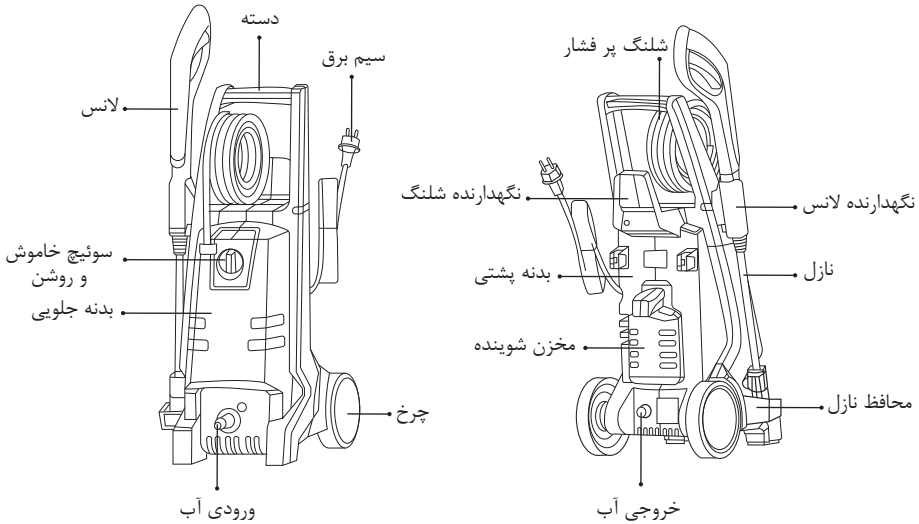

دستورالعمل کارواش RP-U150

لطفاً قبل از شروع به کار اولیه دستگاه خود، دستورالعمل‌ها را مطالعه کرده و از آن‌ها پیروی کنید و برای استفاده بعدی نگهداری کنید. به غیر از نکات دستورالعمل، باید مقررات و قوانین ایمنی عمومی برای پیشگیری از حوادث نیز رعایت گردند. خطرات و نکات برای عملکرد ایمن دستگاه را نیز مورد مطالعه قرار دهید.

سطح خطر

⚠️ خطرناک

اشاره به خطر فوری، در صورت عدم اجتناب منجر به صدمات شدید یا مرگ می‌شود.

⚠️ اخطار

اشاره به احتمال بروز موقعیت خطرناک، در صورت عدم اجتناب منجر به صدمات شدید یا مرگ می‌شود.

⚠️ احتیاط

اشاره به احتمال بروز موقعیت خطرناک، در صورت عدم اجتناب منجر به صدمات جزئی می‌شود.

⚠️ توجه

اشاره به احتمال بروز موقعیت خطرناک که منجر به خسارات به اموال می‌گردد.

اجزای برقی

⚠️ خطر برق‌گرفتگی

هرگز با دست خیس به دو شاخه یا پریز دست نزنید. قبل از هر استفاده کابل برق و دو شاخه را چک کنید که صدمه دیده نباشند. اگر برخی از قسمت‌های مهم دستگاه یا سیم برق آسیب دیده است هرگز از دستگاه استفاده نکنید. تمام قطعات رسانای جریان در محل کار باید در برابر آب پرفشار محافظت شوند. دو شاخه برق و کابل سیار باید از آب‌بندی مناسبی برخوردار باشد و هرگز نباید با آب تماس داشته باشد.

از صدمه زدن، کشیدن، پیچاندن و له شدگی کار جدا خودداری نمایید و همچنین از کابل در برابر گرما، روغن و لبه‌های تیز محافظت شود. زمانی که دستگاه بدون استفاده است همواره سویچ دستگاه را در وضعیت OFF قرار دهید.

⚠️ اخطار

برای ایمنی، پیشنهاد می‌دهیم که دستگاه‌های با جریان برگشتی حداکثر ۳۰ میلی آمپر استفاده نمایید. سیم رابط نامناسب می‌تواند خطرآفرین باشد. فقط از سیم رابطی که مناسب این عملکرد باشد و روی لیبیل آن قید شده و دارای سطح مقطع کابل مناسب در فضای باز استفاده نمایید :
۱- ۱۰ متر: ۱/۵ میلی‌متر مربع / ۳۰-۱۰ متر: ۲/۵ میلی‌متر مربع
در حین کار، کابل را به طور کامل از درام جدا نکنید.

استفاده ایمن

⚠️ اخطار

فرد باید شرایط محل کار با دستگاه را در نظر بگیرد و هنگام کار با دستگاه باید به سایر افراد مجاور توجه کند. قطعات مهم مانند شلنگ فشار قوی، تفنگ و باقی قطعات نصبی را قبل از هر استفاده از سالم بودن

آن‌ها اطمینان حاصل فرمایید. در صورت مشاهده قطعات آسیب دیده آنها سریعاً را تعویض کنید. به هیچ وجه از دستگاه با قطعات آسیب دیده استفاده نکنید. برای تمیزکاری دستگاه از تمیزکننده‌های ارائه داده شده توسط کارخانه استفاده کنید. استفاده از تمیزکننده‌های دیگر یا مواد شیمیایی ممکن است اثر منفی بر ایمنی دستگاه بگذارد. شلنگ فشار قوی می‌تواند خطرناک باشد اگر استفاده نادرست شود. شلنگ نباید مستقیماً به سمت افراد یا تجهیزات برقی یا خود دستگاه گرفته شود. مستقیماً آب پر فشار دستگاه را به خود یا دیگران به منظور شست و شوی لباس‌ها یا کفش‌ها نگیرید.

هنگام استفاده از دستگاه از تجهیزات ایمنی استفاده کنید.

⚠️ **اخطار**

این دستگاه نباید توسط کودکان یا افراد غیر متخصص استفاده شود. این دستگاه برای استفاده افراد (همچنین کودکان) کم توان فیزیکی، حسی یا ذهنی یا فاقد تجربه و دانش در نظر گرفته نشده است. کودکان نباید با این دستگاه بازی کنند. ثبات و پایداری دستگاه را برای جلوگیری از بروز صدمات احتمالی فراهم کنید. آب پر فشار خارج شده از نازل می‌تواند نیروی دافعه‌ای را روی لانس اعمال کند. از محکم ایستادن و محکم گرفتن لانس اطمینان حاصل فرمایید. هرگز دستگاه را بدون استفاده برای مدت طولانی رها نکنید.

⚠️ **توجه**

زمانی که به مدت طولانی از دستگاه استفاده نمی‌کنید، سوییچ دستگاه را در وضعیت OFF قرار دهید یا دو شاخه را جدا کنید. از دستگاه در دمای زیر 0°C به هیچ وجه استفاده نکنید.

سایر خطرات

⚠️ **خطرناک**

دستگاه را در محیط‌های قابل اشتعال و انفجار استفاده نکنید.

⚠️ **خطر انفجار**

از پاشش مایعات اشتعال‌زا پرهیز کنید. هرگز مایعات حاوی حلال یا اسیدها، بنزین، رنگ و روغن را داخل دستگاه نریزد!

بخار حاصل پاشش به شدت اشتعال‌زا، قابل انفجار و سمی است. از استون، اسیدهای رقیق نشده و حلال‌ها استفاده نکنید، زیرا این مواد باعث خوردگی می‌شود. هرگز از مواد اشتعال‌زا یا مایعات سمی یا مایعاتی با خصوصیات ناسازگار با عملکرد دستگاه استفاده نکنید. دستگاه و بسته بندی آن را از دسترس کودکان دور نگه دارید.

⚠️ **اخطار**

طبق مقررات مربوطه، دستگاه هرگز نباید روی شبکه آب آشامیدنی بدون جداکننده سیستم استفاده شود. آب خارج شده از دستگاه، آب غیر آشامیدنی می‌باشد. شلنگ فشار قوی آب و کوپلینگ و اتصالات برای ایمنی دستگاه بسیار مهم هستند. فقط از شلنگ فشار قوی آب و کوپلینگ و اتصالات پیشنهاد شده توسط کارخانه استفاده کنید. برای اطمینان از ایمنی دستگاه، از قطعات یدکی اصلی شرکت استفاده کنید. دستگاه را قبل از مونتاژ، تمیزکاری، تنظیمات، تعمیر و نگهداری، انبارش و جابجایی خاموش کرده و از برق بکشید.

⚠️ **احتیاط**

وزن دستگاه را برای انتخاب محل انبارش و حین جابجایی برای جلوگیری از تصادف و صدمات در نظر داشته باشید. چندین ساعت استفاده مداوم از دستگاه می‌تواند منجر به بی‌حسی دست‌ها در برخی موارد شود. - دستکش دست کنید - دست‌ها را گرم نگه دارید. - در فواصل منظم استراحت کنید.

⚠️ **اخطار**

استفاده از مواد شوینده نامناسب می‌تواند منجر به صدمه به دستگاه می‌شود. مواد شوینده را به دور از دسترس کودکان قرار دهید. قبل از جدا کردن شلنگ از دستگاه باقی مانده آب داخل آن را تخلیه کنید. بعد از هر بار استفاده و در فواصل منظم، از سفت بودن تمامی اتصالات و وضعیت مناسب قطعات اطمینان حاصل فرمایید، بررسی شکستگی یا خوردگی را انجام دهید

⚠️ **خطرات**

حتی اگر تمامی نکات ایمنی را در حین کار انجام دادید باز هم احتمال خطر صدمه و آسیب وجود دارد. خطرات زیر می‌تواند در ارتباط با ساختار و طراحی این محصول ایجاد شود.

اگر که دستگاه زمان زیادی مورد استفاده قرار گرفته باشد یا تعمیر و نگهداری مناسبی انجام نگرفته باشد ارتعاش دستگاه سبب خطر صدمه دیدن به افراد و دستگاه می شود
استفاده از قطعات و متعلقات معیوب سبب آسیب به قسمت های دیگر دستگاه خواهد شد

دستورالعمل های ایمنی

سوئیچ روشن و خاموش

سوئیچ دستگاه از عملکرد ناخواسته جلوگیری می کند.

قفل کن ماشه

این قفل، ماشه تفنگ را قفل کرده و از روشن شدن سهوی دستگاه جلوگیری می کند.
آب خارج شده از دستگاه، آبی غیر قابل شرب می باشد.

سوئیچ کنترل فشار

با برداشتن فشار از روی ماشه موتور دستگاه خاموش خواهد شد و آب خروجی قطع می شود و با فشار مجدد روی ماشه آب پر فشار در خروجی نازل جاری می شود.

سوئیچ محافظ موتور

در صورت وارد شدن فشار بیش از حد به دستگاه و اورلود شدن، سوئیچ ایمنی حرارتی روی موتور عمل کرده و دستگاه را خاموش می کند تا به آن آسیب نرسد.

تجهیزات ایمنی فردی

توجه

برای محافظت در برابر پاشش آب یا کثیفی از لباس های محافظ و عینک ایمنی استفاده کنید.
هنگام استفاده از پاک کننده های فشار بالا ، ذرات معلق در هوا می توانند تشدید شوند که استنشاق آن ها منجر به مشکلات تنفسی می شود.
استفاده از این محافظ ها برای همه ی کاربردها مناسب نیستند.

نمادهای روی دستگاه

آب فشار قوی نباید مستقیماً به سمت افراد، حیوانات، تجهیزات برقی یا به خود دستگاه گرفته شود. 

دستگاه نباید مستقیماً به شبکه آب شهری وصل شود. 

صدای خروجی دستگاه ۹۲ dB می باشد. 

کاربرد دستگاه

از این دستگاه فقط برای شست و شو استفاده شود. این دستگاه براساس یک جریان ورودی نامی طراحی شده و کاربرد مورد نظر این محصول شامل تمیز کردن وسایل نقلیه، ساختمان‌ها، تراس‌ها، نماها و آبیاری می باشد و همچنین تمیز کردن سنگ فرش‌ها و نودان‌ها می باشد. از این محصول نباید برای تمیز کردن منسوجات (لباس‌ها و غیره) و کفش‌ها استفاده کرد. آب پرفشار نباید مستقیماً به سمت افراد، حیوانات، تجهیزات برقی یا خود محصول گرفته شود. اشیایی که حاوی مواد خطرناک برای سلامتی هستند را شستشو ندهید. از پاشش مواد قابل اشتعال، انفجار و مایعات سمی خودداری کنید. برای استفاده ایمن از دستگاه نیاز است که حتماً تمامی دستورالعمل‌ها را قبل از استفاده از دستگاه مطالعه کنید.

مونتاژ دستگاه

تمامی متعلقات را برای راه اندازی دستگاه نصب کنید.
- نگهدارنده‌ی لانس را در سمت چپ دستگاه به صورت کشویی نصب کنید.

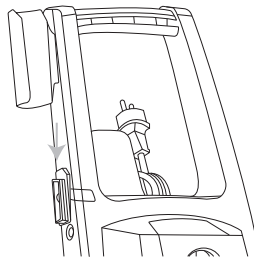

- محافظ لانس را نصب کنید.

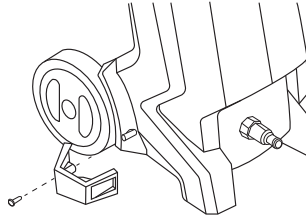

- نازل اسپری را نصب کنید.
- نازل اسپری را در لانس قرار دهید و بچرخانید تا ۲ قطعه کاملاً در یکدیگر قفل شوند.

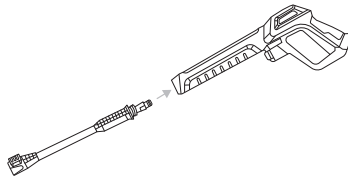

- شلنگ فشار قوی را به لانس متصل کنید.
- قسمت انتهایی نقره‌ای رنگ شلنگ فشار قوی را به ماشه لانس متصل کرده و مهره را بچرخانید تا اتصال به خوبی محکم شود.

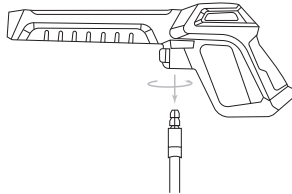

- اتصال شلنگ فشار قوی به ورودی آب
- قسمت دیگر انتهایی شلنگ فشار قوی را به خروجی آب متصل کنید

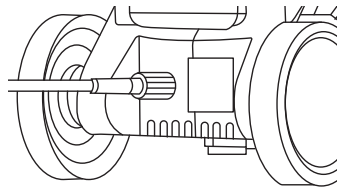

- اتصال شلنگ به ورودی آب

کوپلینگ را روی شلنگ نصب کرده سپس رابط ورودی را روی قسمت رزوه دار لوله ورودی آب نصب کنید و در انتها کوپلینگ را روی رابط ورودی نصب و کاملا محکم کرده.

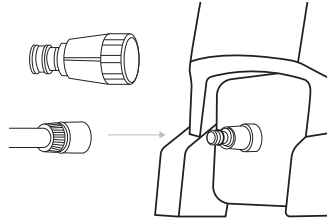

راه اندازی

دستگاه را در سطوح صاف قرار دهید. دوشاخه برق را در پریز قرار دهید.

⚠ توجه

- ناخالصی آب می تواند به پمپ دستگاه و متعلقات آن آسیب وارد کند.
- طبق مراحل ذیل دستگاه را پیش راه اندازی نمایید :
- دستگاه را روشن کرده (در وضعیت ON قرار دهید)
- قفل تفنگ دستگاه را باز کنید
- ماشه تفنگ را فشار داده، دستگاه در حالت آماده به کار (روشن) قرار خواهد گرفت.
- اجازه دهید دستگاه برای حداکثر ۲ دقیقه کار کند تا آب از تفنگ خارج شود.
- ماشه را رها کنید و سپس آن را قفل کنید

کارکرد دستگاه

⚠ توجه

کارکرد بدون پاشش آب به مدت بیش از ۲ دقیقه سبب آسیب به پمپ می شود. اگر دستگاه به فشار مورد نظر در طول ۲ دقیقه نرسید، دستگاه را خاموش کرده و بر طبق دستورالعمل در قسمت عیب یابی عمل کنید.

عملیات کاری فشار بالا

⚠ احتیاط

هنگام استفاده از دستگاه برای تمیز کردن سطوح رنگ شده حداقل ۳۰ سانتی متر فاصله داشته باشید تا آسیب نبیند.

⚠️ احتیاط

قبل از اتصال دو شاخه برق دستگاه به پریز از خاموش بودن دستگاه (OFF) اطمینان حاصل فرمایید.

⚠️ توجه

- دستگاه می‌بایست در سطح صاف و پایدار در حالت ایستاده و عمودی استفاده شود.

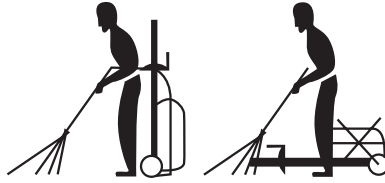

- دستگاه را به منبع آب و برق همانطور که توضیح داده شد متصل کنید.

- منبع آب را باز کنید.

- تفنگ را همراه با دو دست نگه دارید.

- نازل مورد نظر را انتخاب کنید و با فاصله معین نسبت به سطحی که قرار است تمیز شود بگیرید.

- ماشه را از حالت قفل آزاد کنید و فشار دهید تا دبی خروجی از نازل ثابت شود تا هوای محبوس شده در شلنگ خارج شود.

- ماشه را رها کنید.

- سویچ دستگاه را در وضعیت ON قرار دهید.

- تفنگ را با دو دست نگه دارید. نوک نازل را به سمت جسمی که قرار است تمیز شود گرفته و ماشه را فشار دهید.

- اهرم تفنگ را رها کنید، دستگاه دوباره خاموش شده و پاشش انجام نمی‌گیرد. آب پر فشار همچنان در سیستم وجود دارد.

⚠️ احتیاط!

مراقب لگد دستگاه هنگامی که ماشه را فشار می‌دهید باشد.

نحوه عملکرد دستگاه با مخزن کف

از مخزن کف زمانی که دستگاه در حالت کم فشار است باید استفاده گردد

⚠ خطر

زمانی که از مخزن کف استفاده می‌کنید، مواد شوینده باید مطابق با توصیه شرکت سازنده باشد درپوش مخزن مواد شوینده را برداشته و به آرامی مخزن کف را از محل آن خارج کنید. مخزن را با مواد شوینده ی مناسب پر کنید. درپوش مخزن کف را ببندید

روش‌های تمیزکاری پیشنهادی

- مواد شوینده را به مقدار کم روی سطح خشک اسپری کنید و اجازه دهید کمی بماند اما خشک نشود.
- سپس اقدام به تمیز کردن آن فرمایید.
- بعد از استفاده از مخزن مواد شوینده. شلنگ بطری مخزن مواد شوینده را از ورودی جدا کرده و درب آن را ببندید.
- برای نگهداری، بطری مواد شوینده را با در پوش رو به بالا داخل محفظه نگهدارنده قرار دهید.

وقفه در عملیات

- ماشه را رها کنید.
- ماشه را قفل کنید.
- تفنگ و لانس را در جای تعبیه شده آن قرار دهید
- برای فواصل زمانی بیش تر (بیش از ۵ دقیقه)، دستگاه را خاموش کنید.

اتمام کار با دستگاه

- ماشه را رها کنید
- دستگاه را خاموش کنید
- دو شاخه برق را از پریز جدا نمایید
- شلنگ فشار قوی را زمانی از تفنگ جدا کنید که هیچ فشاری در سیستم وجود نداشته باشد.
- آب ورودی را قطع نمایید
- ماشه تفنگ را فشار داده تا باقی مانده فشار سیستم خارج شود
- ماشه را رها کنید
- سپس ماشه را قفل کنید

⚠️ توجه

- وقتی که منبع آب یا شلنگ فشار قوی را قطع می‌کنید، ممکن است مقداری آب نشتی پیدا کند.
- دستگاه را از منبع آب جدا کنید.

حمل و نقل

⚠️ توجه

- خطر آسیب و صدمه به فرد هنگام حمل و نقل به وزن دستگاه توجه داشته باشید

حمل و نقل با دست

- دستگاه را از منبع آب (شلنگ ورودی آب) و منبع برق جدا کنید.
- هنگام جابجایی، دستگاه را با دسته آن حمل نمایید.

حمل با وسیله نقلیه

- اولویت حمل و نقل به صورت عمودی می‌باشد: درب مخزن مواد شوینده را کاملاً ببندید.
- به سمت خودتان کج کنید تا زمانی که دستگاه روی چرخ‌ها تعادل داشته باشد و سپس از دسته برای جابجایی استفاده کنید.
- از دستگاه در برابر ضربات سنگین که ممکن است در طول حمل و نقل اتفاق بیفتد جلوگیری کنید.
- دستگاه را در برابر واژگونی و افتادن محافظت کنید.

انبارش

⚠️ توجه

- خطر صدمه و آسیب جانی در زمان انبارش به وزن دستگاه توجه داشته باشید.

انبارش دستگاه

- دستگاه را در روی سطح صاف بگذارید.
- لانس را از تفنگ جدا کنید.

- دکمه روی تفنگ را فشار داده و شلنگ فشار قوی را خارج کنید.
- تفنگ را در جای تعبیه شده ی ان قرار دهید.
- هر دو لانس را در محل ذخیره لانس قرار دهید.
- نازل را به سمت پایین برای جلوگیری از ورود غبار قرار دهید.
- شلنگ فشار قوی را آویزان کنید
- اتصالات را در محفظه لوازم جانبی نگهداری کنید.
- همواره دستگاه، قطعات و متعلقات را در محلی به دور از دسترس کودکان نگهداری کنید.
- دمای ایده آل انبارش بین ۳۰-۱۰ درجه سانتی گراد می باشد. دستگاه را در محیط های سر بسته برای جلوگیری از نفوذ آب و انبساط نگهداری کنید.
- پیشنهاد ما برای انبارش جعبه محصول یا پوشش مناسب روی دستگاه برای جلوگیری از ورود غبار می باشد.

محافظت از دستگاه در برابر سرما



توجه

- برای جلوگیری از صدمه دیدن دستگاه در برابر سرما، دستگاه و متعلقات آن را کاملا تخلیه کنید.
- دستگاه را از منبع آب جدا کنید.
- لانس را از تفنگ جدا کنید.
- دستگاه را روشن کنید.
- ماشه را فشار دهید تا جایی که دیگر آب از نازل خارج نشود.
- ماشه را رها کنید.
- دستگاه را خاموش کرده.
- دستگاه و تمامی متعلقات آن را در جایی به دور از سرما که باعث یخ زدگی دستگاه می شود نگهداری فرمایید.

تعمیر و نگهداری



اخطار

- خطر برق گرفتگی
- قبل از اتمام کار، سویچ دستگاه را خاموش کرده و از پریز بکشید.

شلنگ فشار قوی

- شلنگ فشار قوی می‌تواند به راحتی آسیب ببیند اگر در نگهداری آن دقت نکنید.
- پیچ خوردگی شلنگ باعث آسیب به آن می‌شود.
 - حرکت ماشین روی شلنگ باعث آسیب دیدگی آن می‌شود.
 - شلنگ را در معرض اشپای تیز قرار ندهید. استفاده نادرست منجر به آسیب خواهد شد

تمیز کردن فیلتر رابط ورودی آب به دستگاه

به طور منظم فیلتر رابط آب را تمیز کنید.
کوپلینگ را از رابط اتصال آب جدا کنید و با آب گرم آن را تمیز کنید تا از گرفتگی توسط جرم‌ها جلوگیری شود.

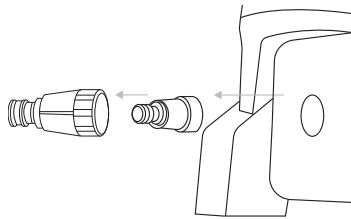

نازل را توسط سوزن موجود در دستگاه تمیز کنید. نازل را از تفنگ جدا کنید و آن را از هرگونه جرم و کثیفی پاک کنید.
برای انجام نگهداری و تمیز کاری دستگاه، آن را خاموش کرده و دو شاخه برق آن را از پریز جدا کنید. تمامی تعمیرات دستگاه باید توسط سرویس خدمات رونیکس انجام شود.

خدمات پس از فروش

توجه !

به همراه ابزار شما کارت گارانتی **رونیکس سرویس** در سراسر ایران ارائه می‌گردد.
توجه داشته باشید که هیچ کدام از اجزای داخلی این ابزار احتیاج به تعمیرات اضافه یا دستکاری جهت بهینه نمودن عملکرد ندارند. بنابراین از هرگونه دستکاری یا ارائه به مراکز تعمیرات غیر مجاز اجتناب نمایید و در صورت بروز هرگونه ایراد، سریعاً با نزدیک‌ترین مرکز سرویس مجاز تماس حاصل نمایید تا از خدمات سریع و دقیق **رونیکس سرویس** استفاده نمایید. برای اطلاع از مراکز سرویس و گارانتی مجاز **رونیکس سرویس** به وب سایت www.ronix.ir مراجعه نمایید و یا با تلفن ۰۲۱-۶۴۹۷-۰۲۱ خدمات حمایتی **رونیکس سرویس** تماس حاصل نمایید.

Ronix[®]
Premium Quality